

Make Life Easy :

NUEVA GUÍA DE PRODUCTOS



www.autonics.com

Centro de servicio al cliente
800 523 2131

Autonics

Ver. 2.8

Serie VC

Sensores de visión Inteligente (Monocromático)



Características principales

- Minimiza las imágenes residuales con el método de obturador global
- Varias funciones de inspección: corrección de posición, brillo, contraste, área, borde, comparación de formas, longitud, ángulo, diámetro, número de objetos, código de barras, OCR, reconocimiento de patrones, etc.
- Guarda los datos en un servidor FTP
- Soporte de software de visión atVision
- Función de simulador de inspección, gestión de parámetros y grupos de trabajo, supervisión de resultados de inspección, transmisión FTP de resultados de inspección, soporte multilingüe, etc.
- Protección IP67 (estándar IEC): cuando la cubierta de la lente impermeable está sujeta (se vende por separado)
- Tipo de montaje en C
- Comunicación Gigabit Ethernet
- Cable especial para uso en ambientes operativos (se vende por separado)
- ※ Registro de diseño coreano 30-1054831, 30-1042846, 30-1042865
Registro de diseño europeo DM / 205746, registro de diseño de China ZL202030015408.2
Solicitud de diseño de EE. UU. 35/509721, solicitud de diseño de Vietnam 3-2020-00082

Dimensiones

· Unidad: mm. Para dibujos más detallados, consulte el sitio web de Autonicos.

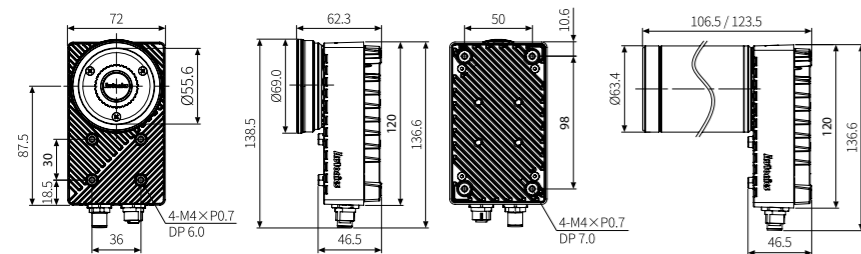

Indicador

Indicador	Nombre	Función
POWER	Indicador de alimentación (verde)	Se enciende al alimentar.
LINK	Indicador de conexión Ethernet (verde)	Se enciende cuando el sensor de visión está conectado con una PC (Comunicación Ethernet).
DATA	Indicador de transmisión de datos (verde)	Parpadea cuando los datos se transmiten entre la cámara inteligente y la PC.
USER 1	Indicador de configuración de usuario (verde/rojo)	Se enciende o parpadea en la operación de inspección completa, resultado de inspección (PASS, FAIL), alarma, operación de cámara, cambio de grupo de trabajo completo.
USER 2		

Descripción de la unidad

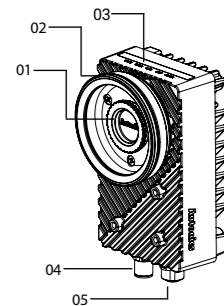

01. Tapa protectora del sensor
02. Tapa del casquillo de la carcasa
03. Indicador LED
04. Conector de E / S de alimentación
05. Conector Ethernet

Conjunto de cubierta de lente impermeable

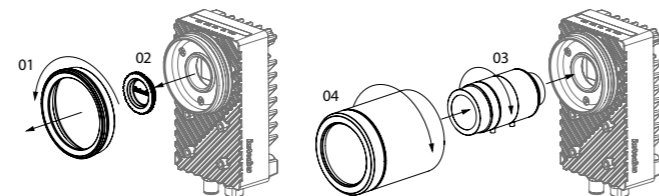

01. Retire la cubierta de la carcasa girando en sentido contrario a las manecillas del reloj (CCW).
02. Retire la tapa protectora del sensor.
03. Apriete la lente con montura C girando la dirección en sentido a las manecillas del reloj (CW).
04. Apriete firmemente la tapa de la lente a prueba de agua girando la dirección CW hasta que no quede espacio

Especificaciones

Modelo	VC-M50T-CE
Elemento de imagen	CMOS mono de 1 pulgada
Resolución	5 MP (2,560 X 2,048)
Fotograma por segundo	16 fps
Profundidad de bits	8 bits (256 nivel de gris)
Obturador	Obturador global
Tiempo de exposición	3 µs a 3 seg
Tipo de lente	Montaje en c
eMMC	8 GB
DDR4	2 GB (LPDDR4), 512 MB (DDR4)
Grupo de trabajo de inspección	64 (inspección simultánea: 32)
Modo de disparo	Contínuo, disparador externo, manual, ethernet, RS232
Comunicación	Ethernet (TCP/IP & Modbus), RS232C
Salida de trans. FTP	YES
Indicador	Alimentación, LINK, DATA, USER1, USER2
Certificación	CE, RoHS
Peso de la unidad (empaquetado)	≈ 600g (≈ 780g)

Alimentación	24 VCC ± 10%
Consumo de corriente	≤ 1 A
Señal de entrada nominal	24 VCC ± 10%
Señal de salida	Ajuste de la salida NPN-PNP a colector abierto (Software)
HS Salida 0	Luz estroboscópica
HS Salida 1	Inspección completa, salida del resultado de la inspección (Pass / Fail), alarma, operación de cámara, grupo de trabajo cambiado
Voltaje de carga	24 VCC ±
Corriente de carga	≤ 100mA
Voltaje residual	≤ 2.5 VCC ±
Circuito de protección	Inspección completa, salida del resultado de la inspección circuito de protección contra voltaje de polaridad inversa
Vibración	1,5 mm de doble amplitud a una frecuencia de 10 a 55 (por 1 minuto) en cada una de las direcciones X, Y, X por 2 horas
Choque	300 m/s ² (≈ 30G) 3 veces, en cada una de las direcciones X, Y, Z
Temp. ambiente	0 a 45°, almacenamiento: -30 a 80°C (sin edo. de congelamiento o condensación)
Humedad ambiente	0 a 95%RH, almacenamiento: 0 a 95%RH (sin edo. de congelamiento o condensación)
Protección	IP67 (Estándar IEC / al montar la tapa de la lente impermeable)
Conexión	Tipo conector
Especificaciones del conector.	E/S de alimentación: 8 pines M12, Ethernet: 8 pines M12 / RJ45 (torque de apriete del cable: 0.4 N m)
Material	Carcasa de aluminio fundido a presión
Componentes	Conector ethernet (conector plug - a prueba de agua) x 1 (torque de apriete: 0.4 N m)

Componentes: Tapa de conector Ethernet

- La tapa del conector ethernet protege el conector Ethernet sin uso de sustancias extrañas. (torque de apriete: 0.4 N m)

Ej. de aplicación



Cubierta de lente impermeable (Se vende por separado)

· Unidad: mm, para más detalles, por favor consulte el sitio web de Autonicos.

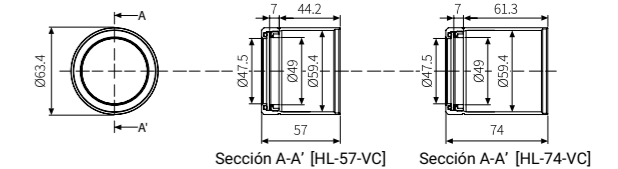

Cable de E / S de alimentación (Se vende por separado)

· Unidad: mm, para más detalles, por favor consulte el sitio web de Autonicos.

■ CIDM8-□-A

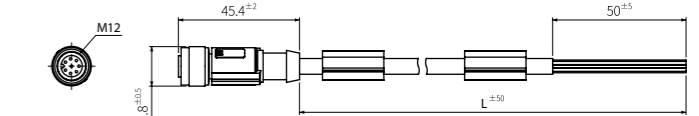

■ CLDM8-□-A

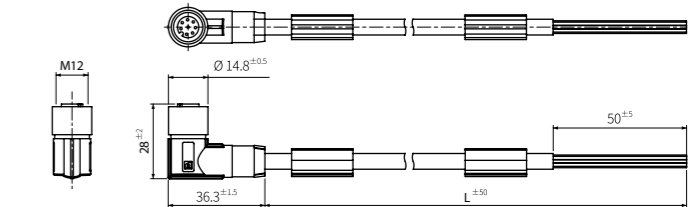

- El □ en el nombre del modelo es 2, 5, 10 que indica la longitud del cable.
- Ej.) CIDM8-10A: Cable de E/S de alimentación de 10m
- El torque de apriete del cable es de 0.4 N m.

Cable Ethernet (Se vende por separado)

· Unidad: mm, para más detalles, por favor consulte el sitio web de Autonicos.

■ CI(M)8-□-A

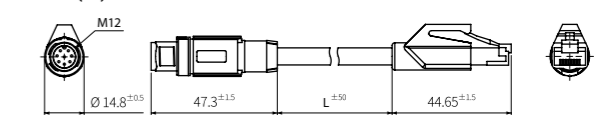

■ CL(M)8-□-A

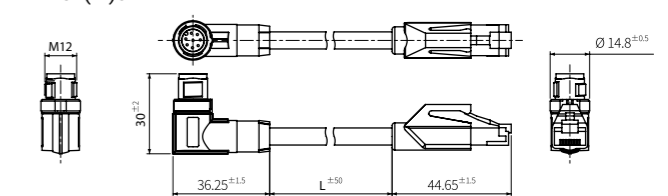

- El □ en el nombre del modelo es 2, 5, 10 que indica la longitud del cable.
- (M) Indica el cable tipo móvil, ninguna marca indica el cable tipo fijo.
- El torque de apriete del cable es de 0.4 N m.



Características principales

- Sensores de visión con luz LED integrada
- Método de obturación global para una captura de imágenes precisa con un mínimo desenfoque de movimiento
- La fijación ajustada de la tapa del objetivo permite la aplicación en entornos con polvo o choques
- Varias funciones de inspección: alineación, brillo, contraste, área, borde, forma, longitud, ángulo, diámetro, conteo de objetos, identificación de color*, área de color*, conteo de objetos de color*
- Función del simulador de inspección
- Configura hasta 32 grupos de trabajo por separado (64 puntos de inspección por grupo de trabajo)
- Guarda los datos en el servidor FTP
- Incluye gratis un software para el sensor de visión (Vision Master): Función del simulador de inspección, gestión de parámetros y grupos de trabajo, monitoreo de resultados de inspección, enviar datos a FTP, soporte multilingüe, etc.
- Protección IP67 (Estándar IEC)
- ※ Función no disponible en monocromático.

Tipo	Monocromático			A color			
Serie	VG-M04 -8E	VG-M04 -16E	VG-M04 -25E	VG-C04 -8E	VG-C04 -16E	VG-C04 -25E	
Longitud focal efectiva	8mm	16mm	25mm	8mm	16mm	25mm	
Distancia de trabajo mínima	50mm	100mm	200mm	50mm	100mm	200mm	
Alimentación	24VCC ± (±10%)						
Consumo de corriente	1A						
Inspección	Puntos de inspección	Alineación, brillo, contraste, área, borde, comparación de forma, longitud, ángulo, diámetro, conteo de objetos			Alineación, brillo ^{※2} , contraste ^{※2} , área ^{※2} , borde, comparación de forma ^{※2} , longitud, ángulo, diámetro, conteo de objetos, identificación de color, área del color, objeto de conteo de colores		
	Grupo de trabajo	32					
	Inspección simultánea	64					
	Marco de cámara por seg.	Máx. 60fps					
Ajuste de imagen	Filtro de imagen	Preprocesamiento, filtro externo (filtro de color, filtro polarizador)					
	Elemento de imagen	1/3 pulgadas mono CMOS			1/3 pulgadas color CMOS		
	Resolución	752x480 píxeles					
	Marco de cámara por seg. ^{※1}	Máx. 60fps					
Luz	Obturador	Obturador global					
	Tiempo de exposición	20 a 10,000 μs					
Modo trigger	Método ON/OFF	Pulso					
	Color	Blanco, rojo, verde, azul					
Entrada	Señal	Entrada nominal de 24VCC ± (±10%)					
Salida	Tipo	Trigger externo (TRIG), cambio del grupo de trabajo (IN0 a IN3), borrar alarma (IN0 a IN3), encoder (IN2, IN3)					
	Señal	Salida NPN o PNP a colector abierto ± Máx. 24VCC 50mA, voltaje residual: máx. 1.2VCC ±					
	Tipo	Salida de control (OUT0 ~ OUT3): inspección completa, resultado de la inspección, disparador de iluminación externo, alarma, funcionamiento de la cámara					
Comunicación	Posible						
Transmisión de FTP	Posible						
Comunicación	Ethernet(TCP/IP), 100BASE-TX/10BASE-T						
Circuito de protección	Circuito de protección contra salida de sobre corriente						
Indicador	• Indicador de alimentación (POWER), indicado de conexión Ethernet (LINK), indicador de paso (PASS): LED verde • Indicador de transmisión de datos (DATA): LED naranja • Indicador de fallas (FAIL): LED rojo						
Protección	IP67(Estándar IEC)						

※1: El número de cuadros de la cámara por segundo puede ser diferente según la configuración de imagen o el elemento de inspección.
 ※2: Estos elementos de inspección convierten una imagen a color en una imagen monocromática para inspeccionar los datos.

1. El método del obturador global reduce el desenfoque de movimiento

El método de obturador global permite que la cámara capture imágenes de objetivos en movimiento rápido con distorsión mínima y desenfoque de movimiento.

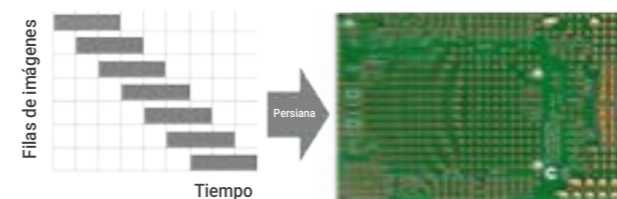

Las imágenes se capturan en porciones de izquierda a derecha o de arriba a abajo por filas. El retardo de tiempo entre la exposición de cada fila puede causar distorsión o desenfoque de movimiento.

Obturador global

El método del obturador global inicia y finaliza las exposiciones de todas las filas simultáneamente, eliminando distorsiones o movimiento borroso al capturar rápido objetos en movimiento.

2. Guardar datos en servidores FTP

Los datos de imagen capturados por la serie VG pueden transferirse y almacenarse en servidores FTP. Dependiendo de la configuración, los usuarios pueden optar por guardar todas las imágenes, pasar solo las imágenes o fallar solo las imágenes, lo que facilita la visualización, administración y análisis datos almacenados.



3. Se pueden configurar 32 grupos de trabajo

Permite ver a través de un total de 64 puntos de control por grupo. Es posible realizar un juicio de imagen preciso y hasta configurar 32 diferentes grupos de trabajo, por lo que el ambiente de trabajo incluso si cambia, permite responder de manera flexible.

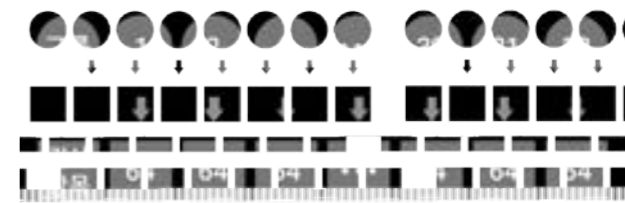

¡Un total de 64 puntos de inspección por grupo!
 Se pueden configurar hasta 32 grupos.

Aplicaciones



Montaje y fabricación de jeringas



Transporte de piezas semiconductoras



Medición de altura después de la unión

Serie BD

Sensores de desplazamiento láser   



Cabeza BD



Unidad amplificadora BD-A1



Convertidor de comunicaciones dedicado BD-C

Características principales

- Mantenimiento sencillo con unidad amplificadora / cabeza del sensor desmontable
- Resolución máxima: 1 μm (varía por modelo)
- Medición precisa, independientemente del color o material del objetivo
- Interconexión de hasta 8 unidades amplificadoras de sensores
- Función de prevención contra interferencia mutua y clasificación automática de canales
- Varias funciones de cálculo compatibles (suma, resta, promedio)
- Varias funciones de filtro para una medición estable (promedio de movimiento, diferencial, mediano)
- Ajuste automático de sensibilidad (1-punto, 2-puntos teaching)
- Permite montaje en riel DIN y en pared
- Cabeza del sensor: Protección IP67
- Patente pendiente de Corea 2017-0043925

Cabezal sensor

Serie	BD-030			BD-065			BD-100		
	Cerca (25mm)	Referencia (30mm)	Lejos (35mm)	Cerca (55mm)	Referencia (65mm)	Lejos (75mm)	Cerca (80mm)	Referencia (100mm)	Lejos (120mm)
Diámetro del punto (unidad: μm)	Aprox. 290	Aprox. 240	Aprox. 190	Aprox. 360	Aprox. 290	Aprox. 210	Aprox. 480	Aprox. 410	Aprox. 330
Resolución ¹	1 μm			2 μm			4 μm		
Distancia de ref.	30mm			65mm			100mm		
Máx. rango de medición	20-40mm			50-80mm			70-130mm		
Linealidad ²	0.1% F.S. (Cuando se usa como 25-35mm)			0.1% F.S. (Cuando se usa como 55-75mm)			0.15% F.S. (Cuando se usa como 80-120mm)		
Características de temp. ³	0.05% F.S./°C			0.06% F.S./°C					
Alimentación	-								
Fuente de luz	Láser semiconductor rojo (longitud de onda: 660 nm, IEC 60825-1: 2007)								
Método óptico	Reflexión difusa								
Clase de láser	Clase 1 (IEC/EN), Clase I (FDA)			Clase 2 (IEC/EN), Clase II (FDA)					
Impresión	Por debajo de 300 μW			Por debajo de 1mW					
Indicador de operación	Indicador de encendido: LED rojo, indicador de emisor láser: LED verde, Indicador de rango de medición: LED verde								
Método de conexión	Tipo de conector								

※1: Al medir papel blanco fijo sin brillo (temp. de referencia: 25°C, distancia de referencia, tiempo de respuesta: 1ms, en promedio 128 veces).

※2: El valor indica el error con respecto a la línea recta ideal y los números entre paréntesis son los rangos de medición clasificados que garantizan la linealidad.

※3: Valor medido usando una plantilla de aluminio, fije el cabezal del sensor y papel blanco sin brillo.

※4: Usando la energía de la unidad amplificadora.

Unidad amplificadora

Serie	BD-A1	
Alimentación	10-30VCC ±10% (Cuando conecte el convertidor de com. Serie BD-C, 12-30VCC ±)	
Consumo de alimentación	Máx. 2800mW (30VCC ±)	
Entrada de control ^{※1}	Temporización	
	Reinicio de salida	
	Láser OFF	
	Ajuste cero	
	Cambio de banco	
Indicador de ajuste (HIGH/GO/LOW)	Salida a colector abierto NPN o PNP (Corriente de carga: Máx. 100mA)	
Salida de alarma	Salida a colector abierto NPN o PNP (Corriente de carga: Máx. 100mA)	
Salida analógica ^{※2}	Salida de voltaje	-5-5V, 0-5V, 1-5V (Resistance: 100Ω, ± 0.05% F.S., a 10V)
	Salida de corriente	4-20mA (Máx. resistencia de carga: 350Ω, ± 0.2% F.S., a 16mA)
Voltaje residual	NPN: Máx. 1.5V, PNP: Máx. 2.5V	
Circuito de protección	Circuito de protección contra polaridad inversa, contra sobrecorriente de salida (corto circuito)	
Tiempo de respuesta	0.33, 0.5, 1, 2, 5 ms (Ajuste de 5 pasos)	
Min. unidad de display	1 μm	
Método del display	Pantalla de 2 etapas mediante LED de 6 dígitos y 11 segmentos	
Rango del display ^{※3}	± 99,999 mm ~ ± 99 mm (variable de 4 pasos)	
Ciclo del display	Aproximadamente 100ms	

※1 Use después de asignar a la línea de entrada externa. Para meas detalles, tome como referencia 'Grupo de parámetros'.

※2 Es posible usar entre -5-5V, 0-5V, 1-5V, 4-20mA por ajuste de parámetros.

※3: Cuando el cabezal del sensor está conectado, el rango de ajuste se asigna automáticamente.

1. Medición de desplazamiento estable para varios materiales

Papel blanco / negro, SUS, caucho, PCB, etc. Es posible una detección estable sin restricciones de material o color.

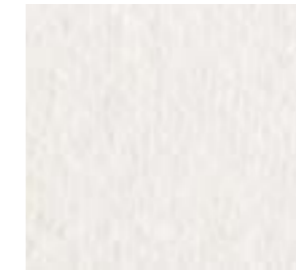

Objeto difuso blanco



SUS (acero inoxidable)



Caucho

2. Configuración sencilla con filtro de movimiento promedio, diferencial y mediano

Los filtros de movimiento promedio, diferencial y mediano permiten una corrección precisa y estable en los valores de medición en caso de cambios repentinos del ruido mecánico u otras variables.



3. Diversas funciones de cálculo

Se admiten las funciones de suma, resta y cálculo de promedios.



4. Programa dedicado atDisplacement

Con un software dedicado, la configuración de parámetros y los datos de monitoreo de la unidad amplificadora se pueden integrar y administrar de manera sencilla.



Aplicaciones

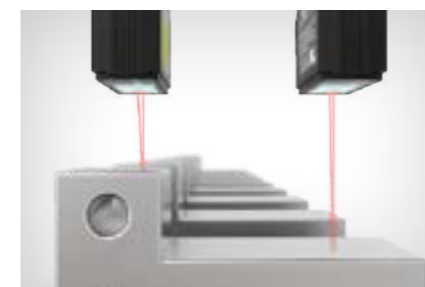

Medida de paso



Medida de espesor / ancho



Medición de altura después de la unión

Serie ADIO-ILM

Sistema de E / S remotas

PRÓXIMAMENTE



Características principales

- La serie ADIO-ILM es un Sistema de E / S remota que puede facilitar la configuración de sistemas distribuidos.
- Este producto es I / O-Link o entrada / salida de sensores y actuadores generales.
- Incluye un I / O-Link Master que intercambia señales con comunicación industrial.
- Este producto admite el protocolo de comunicación:
 - EtherCAT
 - I/O-Link 8 canales
 - Proporciona 16 canales de entrada digital y 8 canales de salida digital
 - Fácil de conectar y desconectar cables
 - Proporciona características como la aplicación de puerto de soporte push-pull.

Como especificarlo

ADIO	-	MT	-	M	A	08	-	A	-	P	-	ILM
①	②	③	④	⑤	⑥	⑦	⑧	⑨	⑩	⑪		
① 기종	ADIO	E/S distribuidas por Autonics	EC	EtherCAT	EI	EtherNet/IP	PN	PROFINET	MT	Modbus TCP	IL	IO-Link
② Método de comunicación												
③ Textura			M	Fundición a presión de zinc	A	Clase A						
④ Tipo de puerto IO-Link			Sin marca	IO-Link (No soportado)								
⑤ Número de puertos de E / S			08	8EA								
⑥ Tipo de conector de puerto de E / S			Sin marca	M12	A	Entrada digital de 16 canales, Salida digital de 8 canales	B	Entrada / Salida digital de 16 canales	C	Entrada digital de 16 canales	D	Entrada / Salida analógica de 8 canales
⑦ E / S digitales / analógicas												
⑧ Conector de alimentación	Tipo de com. gral., tipo teaching IO-Link	Sin marca	7/8", 5Pin									
	Tipo concentrador IO-Link	Sin marca	7/8", 5Pin	A	Alimentación adicional no admitida							
⑨ Módulo especial			Sin marca	Módulo general	P	PNP	N	NPN	A1	0~10V, -10~10V, 4~20mA, 0~20mA		
⑩ Tipo de E / S	Digital											
	Análoga											
⑪ Clasificación del producto			Sin marca	Tipo de comunicación general	ILM	Tipo teaching IO-Link	HUB3	Base COM3, Tipo cubo IO-Link				

Características principales

Modelo	ADIO-ILM
Protocolo	EtherCAT
Alimentación	18 - 30 VCC ---
Consumo de corriente por puerto	≤ 2 A /Puerto
Consumo de corriente por sensor (US)	≤ 9 A
Puerto Ethernet	Hembra-M12, 4-pines, codificado-D x 2
Puerto de alimentación (entrada)	7/8"-Macho, 5-pines
Puerto de alimentación (salida)	7/8"-Hembra, 5-pines
Puerto PDCT	Hembra-M12, 5-pines, codificado-A
Push-pull PDCT	Sí
Puerto E/S	Hembra-M12, 5-pines, codificado-A x 8
Versión de IO-Link	1.1
Entrada digital	Modelo de 16 canales x NPN / PNP
Salida digital	Modelo de 8 canales x NPN / PNP
Protección	IP67 (Estándar IEC)
Tamaño	W 66 x H 215 x D 38mm
Material	Fundición a presión de zinc
Certificaciones	CE, UL, IO-Link, EtherCAT



Serie PT

Cajas de distribución de sensores (tipo de conector de 5 pines M12)



Características principales

- Tipos de conector M12 de 5 pines (cable / conector / terminal de resorte / terminal enchufable)
- Suministra energía a múltiples sensores usando una sola fuente de alimentación
- Simplifique el complicado trabajo de cableado y mantenimiento
- Verifique el estado de operación con indicadores LED (LED rojo y verde)
- Compatible con 1 señal, 2 señales (tipo 4 hilos CC)
- Protección IP67 con cubierta impermeable (estándar IEC)
- Protección IP52 con cubierta de protección (estándar IEC)
- La nueva terminal de resorte del conector M12 de 5 clavijas y los tipos de terminales enchufables (negro / azul) se han agregado a la alineación



Especificaciones

○ Tipo de conector M12 de 4 pines

Modelo	NPN	PT4-2D	PT4-3DN	PT6-2D	PT6-3DN	PT8-2D	PT8-3DN
	PNP	PT4-3DP	PT4-3DP	PT6-3DP	PT6-3DP	PT8-3DP	PT8-3DP
Puerto		4-puertos	6-puertos	6-puertos	8-puertos	8-port	8-port
Tipo de salida*1		2-cables (1-señal),	3-cables (1-señal)	2-cables (1-señal),	3-cables (1-señal)	2-cables (1-señal),	3-cables (1-señal)
Alimentación		12-24VCC--- (10-30VCC---)					
Corriente nominal		2A (por señal), 4A (por puerto), 10A (total)					
Corriente de fuga		Máx. 0.5mA					
Ciclo de vida de conexión		Min. 200 operaciones					
Resistencia de aislamiento		Por encima de 50MΩ (a 500VCC meggers)					
Rigidez dieléctrica		1,500VCA 50/60Hz por 1 min					
Vibración		Amplitud de 1mm a frecuencia de 10 a 55Hz (por 1 min) por 2 horas, en cada una de las direcciones X, Y, Z					
Choque		500m/s ² (aprox. 50G) 3 veces, en cada una de las direcciones X, Y, Z					
Indicador		Indicador de alimentación: LED verde, indicador de operación: LED rojo					
Ambiente	Temp. ambiente	-25 a 75, almacenamiento: -30 a 80					
	Hum. ambiente	35 a 95%RH, almacenamiento: 35 a 95%RH					
Protección*2		IP67 (estándar IEC / al montar el conector, cubierta impermeable) o IP52 (estándar IEC / al montar la cubierta de protección)					
Material		Cuerpo: tereftalato de polibutileno (G15%), cable general (gris): cloruro de polivinilo (PVC)					
Certificación		CE					
Peso*3,*4		Aprox. 700g (aprox. 660g)	Aprox. 720g (aprox. 680g)	Aprox. 820g (aprox. 780g)	Aprox. 820g (aprox. 780g)	Aprox. 820g (aprox. 780g)	Aprox. 820g (aprox. 780g)

*1: Conecte el sensor al tipo de salida adecuado.

*2: No es aplicable cuando los conectores y las cubiertas de protección / impermeables no están montados.

*3: El peso incluye el peso del empaque. El peso entre paréntesis es solo el peso de la unidad.

*4: Los pesos son para cable de 5 m.

*5: La resistencia ambiental se encuentra en estado sin congelamiento o condensación.

○ Tipo de conector M12 de 5 pines

Tipo	Tipo cable						Terminal Spring (con rondana)*1			Tipo de terminal de tornillo enchufable*1			
Modelo	NPN	PT4-3DN5-□	PT4-4DN5-□	PT6-3DN5-□	PT6-4DN5-□	PT8-3DN5-□	PT8-4DN5-□	PT4-S3DN□	PT6-S3DN□	PT8-S3DN□	PT4-P3DN□	PT6-P3DN□	PT8-P3DN□
	PNP	PT4-3DP5-□	PT4-4DP5-□	PT6-3DP5-□	PT6-4DP5-□	PT8-3DP5-□	PT8-4DP5-□	PT4-S3DP□	PT6-S3DP□	PT8-S3DP□	PT4-P3DP□	PT6-P3DP□	PT8-P3DP□
Puerto		4-puertos	6-puertos	6-puertos	8-puertos	8-puertos	4-puertos	6-puertos	8-puertos	4-puertos	6-puertos	8-puertos	
Tipo de salida*2		3-hilos (1-señal)	4-hilos (2-señales)	3-hilos (1-señal)	4-hilos (2-señales)	3-hilos (1-señal)	4-hilos (2-señales)	3-hilos (1-señal)	6-puertos	8-puertos	4-puertos	6-puertos	8-puertos
Alimentación		12-24VCC ---											
Corriente nominal		2A (por señal), 4A (por puerto), 10A (total)						2A (por señal), 2A (por puerto), 7A (total)					
Corriente de fuga		Máx. 0.5mA						---					
Consumo de corriente		Máx. 5mA						---					
Ciclo de vida de la conexión		Min. 200 operaciones						---					
Resistencia de aislamiento		Por encima de 100MΩ (a 500VCC meggers)						---					
Rigidez dieléctrica		500VCA 50/60Hz por 1 min						---					
Vibración		Amplitud de 3mm a frecuencia de 10 a 55Hz (por 1 min) por 2 horas, en cada una de las direcciones X, Y, Z						---					
Choque		500m/s ² (aprox. 50G) 3 veces, en cada una de las direcciones X, Y, Z						---					
Indicador		Indicador de alimentación: LED rojo, indicador de operación: LED verde						---					
Ambiente	Temp. ambiente	-25 a 75, almacenamiento: -30 a 80						---					
	Hum. ambiente	35 a 85%RH, almacenamiento: 35 a 85%RH						---					
Protección*3		IP67 (Estándar IEC / al montar el conector, cubierta impermeable) o IP52 (estándar IEC / al montar la cubierta de protección)						---					
Material		Cuerpo: tereftalato de polibutileno (G15%), Placa de identificación: policarbonato, cable general (negro): cloruro de polivinilo (PVC)						Cuerpo: tereftalato de polibutileno (G15%), placa de identificación: policarbonato, cubierta: tereftalato de polibutileno (g15%), tuerca de cierre: poliamida 6 (g15%)					
Certificación		CE						---					
Peso*4,*5		Aprox. 1100g (aprox. 900g)	Aprox. 1400g (aprox. 1200g)	Aprox. 1130g (aprox. 930g)	Aprox. 1430g (aprox. 1230g)	Aprox. 1160g (aprox. 960g)	Aprox. 1460g (aprox. 1260g)	Aprox. 270g (aprox. 140g)	Aprox. 292g (aprox. 165g)	Aprox. 314g (aprox. 190g)	Aprox. 280g (aprox. 150g)	Aprox. 302g (aprox. 175g)	Aprox. 334g (aprox. 210g)

*1: El diámetro de salida del cable aplicable es de 10,5 mm ± 0,3 para el tipo de terminal de tornillo de resorte / enchufable.

*2: Conecte el sensor al tipo de salida adecuado.

*3: No es aplicable cuando los conectores y las cubiertas de protección / impermeables no están montados.

*4: El peso incluye el peso del empaque. El peso entre paréntesis es solo el peso de la unidad.

*5: Los pesos de los tipos de cable se basan en un cable de 5 m.

*6: La resistencia ambiental se encuentra en estado sin congelamiento o condensación.

Serie SCM

Convertidores de comunicación serial



Especificaciones

Modelo	SCM-US	SCM-USP / SCM-SFL
Alimentación	Alimentación del bus USB de 5 VCC ⁰¹⁾	
Consumo de alimentación	≈ 1 W	
Máx. velocidad de com. ⁰²⁾	De 1.200 a 115.200 bps (recomendado: 9.600 bps)	
Tipo de comunicación	Tipo half duplex	
Distancia de com. disponible	1,5 m (sin extensión)	
Tipo de conexión	USB: USB 2.0 tipo A (macho)	
Tipo de aislamiento	Sin aislamiento	
Indicador	A.C.C (verde), O.P.R (rojo)	
Certificación		
Peso de la unidad (con empaque)	≈ 41 g (≈ 80 g)	

Modelo	SCM-38I	SCM-US48I
Alimentación	12 - 24 VCC ⁰¹⁾ ±10 %	Alimentación del bus USB de 5 VCC ⁰¹⁾
Consumo de alimentación	≈ 1.7 W	
Máx. velocidad de com. ⁰²⁾	De 1.200 a 115.200 bps (recomendado: 9.600 bps)	
Tipo de comunicación	Tipo half duplex	
Distancia de com. disponible	≤ 1.2 km	USB: ≤ 1 m ± 30 %, RS485: ≤ 1.2 km
Multidireccional	≤ 31 Multipunto	
Protocolo ⁰²⁾	Bit de datos: 5bit, 6bit, 7bit, 8bit / Bit de parada: 1bit, 2bit / Bit de paridad: Ninguno, Impar, Par	
Tipo de conexión	RS232C: D-alterno de 9 pines	USB: USB 2.0 tipo B (macho)
Circuito de protección	Circuito de protección contra sobretensiones	
Tipo de aislamiento	Aislamiento	
Rigidez dieléctrica	Entre las terminales enteras y el cuerpo: 2,000 VCA 50/60 Hz por 1 min Entre RS232C y RS485: 2,500 VCA 50/60 Hz por 1 min	Entre las terminales enteras y el cuerpo: 2,500 VCA 50/60 Hz por 1 min Entre RS232C y RS485: 2,500 VCA 50/60 Hz por 1 min
Resistencia al aislamiento	≥ 100 MΩ (500 VCC meggers)	
Inmunidad al ruido	Ruido de onda cuadrada de ±500 VCC (ancho de pulso: 1μs) por simulador de ruido.	
Indicador	RUN (red)	
Accesorio	-	Cable USB 2.0 tipo AB (longitud: 1 m, se vende por separado, modelo: USB AB CABLE)
Certificación		
Peso de la unidad (con empaque)	≈ 46 g (≈ 106 g)	≈ 34.5 g (≈ 197 g)

01) La alimentación Bus USB se realiza desde el PC o el controlador de host USB.
02) Se ajustan mediante la Hiperterminal, el DAQMaster, el ParaSet y el Modbus Poll.

Vibración	Amplitud doble de 0,75 mm a una frecuencia de 10 a 55 Hz (durante 1 minuto) en cada una de las direcciones X, Y, Z por 1 hora
Vibración (mal funcionamiento)	Amplitud doble de 0,5 mm a una frecuencia de 10 a 55 Hz (durante 1 minuto) en cada una de las direcciones X, Y, Z por 10 min
Choque	300 m/s ² (≈ 30 G) 3 veces en cada una de las direcciones X, Y, Z
Choque (mal funcionamiento)	100 m/s ² (≈ 10 G) 3 veces en cada una de las direcciones X, Y, Z
Temp. ambiente	-10 a 55 °C, almacenamiento: -20 a 60 °C (en estado sin congelamiento o condensación)
Humedad ambiente	35 a 85 %RH, almacenamiento: 35 a 85 %RH (en estado sin congelamiento o condensación)

* Puede haber algunas diferencias dependiendo de la PC (Soporta SO: Microsoft Windows).

Ejemplo de aplicación

Los convertidores de comunicación usados para transmitir señales de comunicación inalámbrica desde controladores de temperatura en cámaras de experimentación de equipos de prueba de evaluación contra incendios.



Serie APC-1011

PC industrial de 10.1 pulgadas



Descripción de la unidad

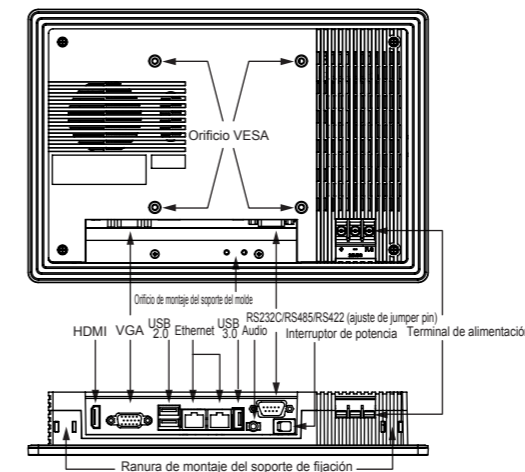

Características principales

- Microsoft Windows 10 incluido
- Procesador de cuatro núcleos
- PC sin ventilador con operación silenciosa y de bajo calentamiento
- Display LCD IPS TFT de 10.1 pulgadas con display de color (16,777,216 colores)
- La pantalla táctil resistiva permite operar con guantes, plumas, o cualquier tipo de lápiz
- Permite varias interfases de conexión
- Ethernet, Serial (RS232C/RS485/RS422), USB, VGA, HDMI, Audio
- Varios métodos de instalación: montaje en panel, montaje en soporte

Serie	APC-1011
Voltaje (alimentación)	24VCC ⁰¹⁾
Rango de fluctuación de voltaje permitido	90 ~ 110% del voltaje de la fuente de alimentación
Consumo de energía	30 W ó menos
Disco duro	mSATA 64GB SSD
Memoria del sistema	DDR3L 4GB
Luz indicadora	Indicador de encendido: LED verde
Altavoz	Altavoz estéreo 2W + 2W
Temporizador de vigilancia	Watch Dog Timer (configuración de software de 1 ~ 255 segundos)
Duración de la batería	5 años a los 25 °C
Controlador de tiempo real	RTC
Idiomas admitidos ^{*1)}	Coreano, inglés
Protección	IP65 (Parte delantera, estándar IEC)

*1: Se pueden agregar idiomas adicionales instalando paquetes de idiomas. Para obtener más información sobre la instalación de paquetes de idioma, consulte la información relacionada de Microsoft.

Rendimiento de pantalla

Tipo de LCD	IPS TFT Color LCD
Método táctil	Sensible a la presión
Resolución	WXGA 1280 x 800
Relación de contraste	16:10
Área del display	216.96x135.6mm
No. de colores de expresión	16,777,216 colores

Rendimiento de sistema

CPU	Integrated Intel ® Procesador Quad core J3160/1.6GHz , TDP 6W
Sistema operativo	Entrada empresarial de Windows 10 IoT (64 bits)

Tipo de interfaz

HDMI	1 pieza
USB	USB 3.0 HOST 1pieza, USB 2.0 HOST 2 piezas
VGA	1 pieza
Ethernet	Gigabit Ethernet 2 piezas
Audio	1 pieza
Serial	RS232C/RS422/RS485 1pieza (Configuración del pin de puente)

Serie LP-A

Panel lógico LCD en color de 10,4 pulgadas



- HMI+PLC +I/O ALL IN ONE**
- Instalación horizontal / vertical**
- 16,777,216 COLOR**
- at Designer**
- at Logic**



LP-A070

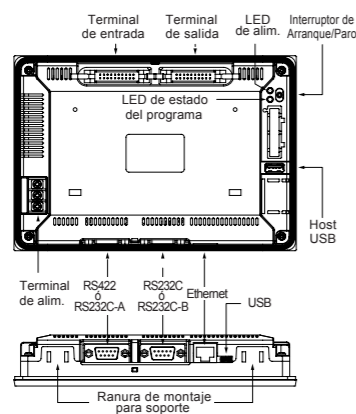

LP-A104

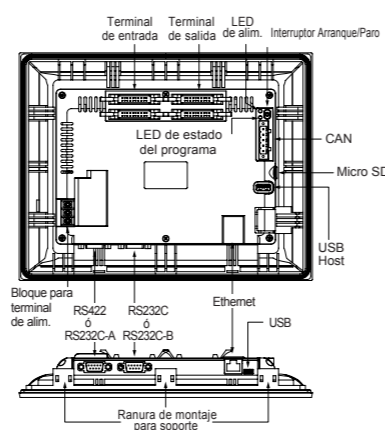

Características principales

- Adopción de una pantalla LCD en color TFT de 10,4 pulgadas capaz de realizar colores reales
- Tipo integrado de módulo PLC / HMI / I / O y cómodo de usar
- Instalación horizontal / vertical disponible según el ambiente
- La monitorización de dispositivos de equipos conectados es posible sin datos de dibujo
- Usa el programa de dibujo enDesigner
- Diversas funciones de soporte, objetos y biblioteca de imágenes
- Fácil de usar interfaz de usuario intuitiva
- Permite cambiar el idioma en la pantalla del display

Varias interfaces de comunicación compatibles: RS232C, RS422 / 485, Ethernet, CAN

Serie	LP-A070	LP-A104
Tamaño de pantalla	7.0 pulgadas	10.4 pulgadas
Tipo de LCD	TFT Color LCD	
Resolución	800x480 pixeles	800x600 pixeles
Área del display	108x43.2 mm	211.2x158.4 mm
No. de colores de expresión	16,777,216 colores	
Ángulo de visión del LCD (Arriba abajo / izquierda derecha)	Dentro de cada 50° / 60° / 65° / 65°	Dentro de cada 60° / 70° / 70° / 70°
Luminosidad	LED blanco	
Interfaz de serie	RS232C, RS422/485	
USB	USB Host, dispositivo USB (USB2.0)	
Ethernet	IEEE802.3(U), 10/100Base-T	
Interfaz CAN	-	Transceptor CAN 24V
Memoria externa	-	Micro SD hasta 32GB (FAT16 / 32)
Controlador de tiempo real	RTC	
Memoria	64MB	
No. máx. de pantallas de usuario	100 páginas	

Serie GP-A

Panel gráfico LCD a color de 7 pulgadas



- Instalación horizontal / vertical**
- 16,777,216 COLOR**
- at Designer**



GP-A046

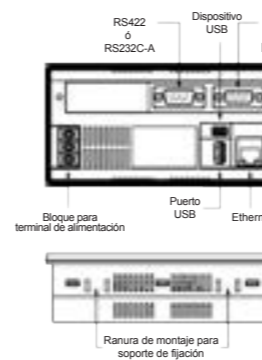

GP-A057

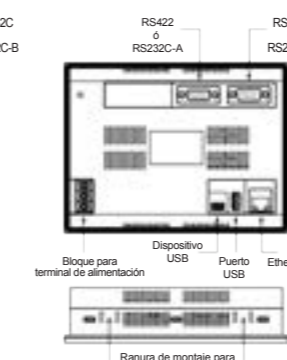

GP-A070

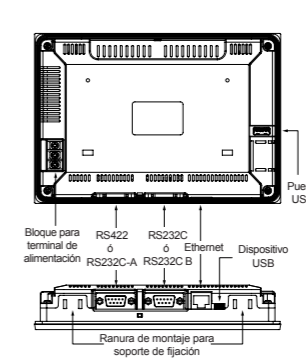

GP-A104

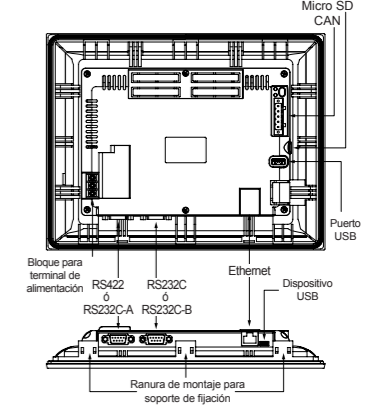

Características principales

- Adopción de una pantalla LCD en color TFT de 7 pulgadas capaz de obtener colores reales
- Se puede instalar horizontal o verticalmente según el ambiente
- Usa el programa de dibujo enDesigner
- Diversas funciones de soporte, objetos y biblioteca de imágenes
- Interfaz de fácil uso
- Permite cambiar el idioma en la pantalla del display
- Admite varias interfaces de comunicación: RS232C, RS422 / 485, Ethernet

Serie	GP-A046	GP-A057	GP-A070	GP-A104
Tamaño de pantalla	4.6 pulgadas	5.7 pulgadas	7.0 pulgadas	10.4 pulgadas
Tipo de LCD	TFT Color LCD			
Resolución	800x320 pixeles	640x480 pixeles	800x480 pixeles	800x600 pixeles
Área del display	108x43.2 mm	115.2x86.4 mm	154.4x93.44 mm	211.2x158.4 mm
No. de colores de expresión	16,777,216 colores	262,144 colores	16,777,216 colores	16,777,216 colores
Ángulo de visión del LCD (Arriba abajo / izquierda derecha)	Dentro de cada 75° / 70° / 80° / 80°	Dentro de cada 70°/70°/80°/80°	Dentro de cada 50°/60°/65°/65°	Dentro de cada 60°/70°/80°/70°
Luminosidad	LED blanco			
Interfaz de serie	RS232C, RS422/485			
USB	USB Host, dispositivo USB (USB2.0)			
Ethernet	IEEE802.3(U), 10/100 Base-T			
Interfaz CAN	-	-	-	Transceptor CAN 24V
Memoria externa	Micro SD hasta 32GB (FAT16 / 32)			
Controlador de tiempo real	RTC			
Idiomas admitidos	Coreano, inglés			
Alimentación	Fuentes vectoriales y de mapa de bits			
Memoria	64MB			
No. máx. de pantallas de usuario	100 páginas			

Serie LSE

Escáner láser con posibilidad de detección precisa con un rango de detección de 5.6 × 5.6 m



< Pantalla atLidar >

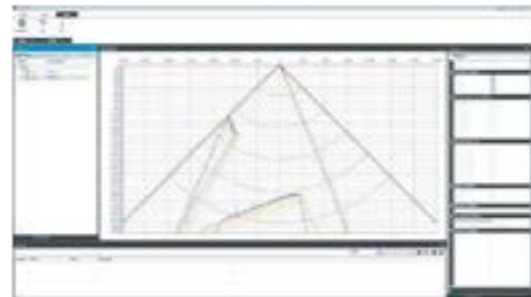

Características principales

- Establecer en múltiples canales activos entre C1 ~ C4
- Se puede configurar dentro del rango de detección de cada canal
- Se puede configurar una zona de monitoreo intensivo para cada canal
- Configuración de parámetros y en tiempo real con programa de gestión integrado de escáner láser (atLidar)
- Monitorización posible (comunicación Ethernet)
- Configuración de tamaño mínimo del objeto de detección (W × H × L: aproximadamente 5/10/15/20 cm cada uno)
- Fácil configuración de parámetros con control remoto
- Características de emisión: CLASE 1, láser infrarrojo (905nm), potencia máxima de salida de pulso (75W)
- Tamaño pequeño adecuado para varios entornos de instalación
- Cumplimiento de los estándares ferroviarios coreanos de KRS
- Protección : IP67(Estándar IEC)
- Tamaño : W 125 × H 80.3 × L 88 mm

Serie	LSE-4A5R2
Alimentación	24VCC-±
Características de emisión	Láser infrarrojo
Seguridad ocular	CLASE 1
Banda de longitud de onda	905nm
Potencia de salida de pulsos	75W
Resolución del ángulo de escaneo	0.4°
Ángulo de proyección del láser	90°
Reflectancia de objetos	Aproximadamente 2% ó más
Modo de detección	Movimiento y presencia
Rango de detección*1	0.3×0.3m~5.6×5.6m (Reflectancia del objeto: aprox.10%)
Objeto mínimo detectable	· En caso de una distancia de detección de 3 m: Aprox. W2.1 × H2.1 × L2.1cm · En caso de una distancia de detección de 5m: Aprox. W3.5 × H3.5 × L3.5cm · Reflectancia del objeto: 90% (tarjeta gris Kodak R-27, estándar blanco)
Consumo de energía	8 W ó menos
Tiempo de respuesta*2	Typ. 20~80ms+ tiempo de monitoreo
Entrada	1 entrada de fotoacoplador (modo de prueba de salida) · [H]: 8VCC-± ó más (máx. 30VCC-±), [L]: 3VCC ó menor · [H] Funciona en modo de prueba de salida para detectar obstáculos y estado de error de salida
Impresión	2 salidas de relé PhotoMOS (salida de detección de obstáculos, salida de estado de error) Aislamiento galvánico, no polar · 30VCC / 24VCA, máx. 80mACC (Carga resistente) · Resistencia de salida: 30Ω · Tiempo de cambio: t _{ON} =5ms, t _{OFF} =5ms
Ángulo de instalación	Ángulo del escáner láser -45°, 0°, 45° Ángulo de rotación del soporte*3 -5~5° Ángulo de inclinación del soporte -3~3°
Contaminación frontal	Funcionamiento normal hasta un 30% de contaminación con una sustancia
Interface de comunicación*4	Comunicación Ethernet
Vida útil	Menos de aproximadamente 6,8 años (60.000 horas)
Protección	IP67 (estándar IEC)

*1: El rango de detección puede cambiar según el ajuste de sensibilidad. *2: Puede configurar el tiempo de monitoreo con el control remoto o en Lidar. *3: Se puede establecer en el rango de -5 a 5° según la línea del display e indica el rango de ajuste del escáner láser. *4: Se utiliza para monitorear la ubicación de montaje del escáner láser, la configuración de parámetros y la información de estado.

Serie LSC

Escáner láser



Características principales

La serie LSC usa láseres infrarrojos para apuntar con flexibilidad y precisión a objetos dentro de un amplio rango. Es un sensor láser de tipo escaneo que puede detectar rápidamente. Principalmente para monitoreo de entrada y salida. Se utiliza para evitar colisiones de AGV (vehículo guiado automatizado). Este producto tiene un ángulo de detección de 270° y un rango de detección de hasta 25m.



Especificaciones

Serie	LSC-C05CT3	LSC-C10CT3	LSC-C25CT3
Ambiente de uso	Interiores		
Características de emisión	Láser infrarrojo		
Clase de láser	CLASE 1		
Banda de longitud de onda	905nm		
Máx. Potencia de salida de pulsos	6W		
Ángulo e conversión del haz	9.5 mrad		
Frecuencia de escaneo	15Hz		
Tiempo de respuesta	Typ. 67ms		
Distancia de detección	5 m	10 m	25 m
Distancia de detección del reflector del 10%	5 m	8 m	
Error de distancia de detección	Typ. Error de sistema ± 60mm, error estático: Typ. 20mm		
Tamaño mín. del objeto	A distancia de detección de 8 m: ≈121mm		
Resolución angular	0.33°		
Ángulo de apertura	270°		
Reflectividad del objeto	>4%		
Número de ajustes de campo	16 (1 set: Consta de subcampos 1, 2, 3)		
Número de campos simultáneos	1		
Protección	IP67 (Estándar IEC)		
Conector especial	E/S de alimentación: M12 de 12 pines, Ethernet: M12 de 8-pines		
Material	Cuerpo: Aluminio, Window: PC		
Peso (empaque)	≈ 228 g (314 g)		

*1: Excluyendo la alimentación suministrada a la carga.

Ejemplo de aplicaciones

- El robot de servicio y entrega es el objetivo principal.



AGV



QGV



LGV



AMR

Serie ARIO

Módulo de E/S remota compacta  

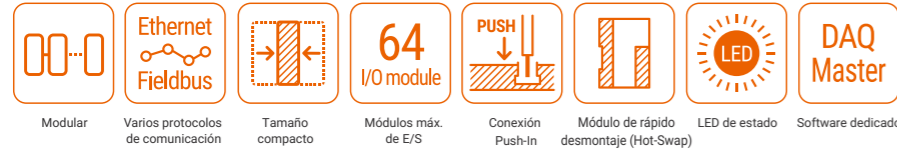

1. E/S remotas modulares con comunicación y E/S desmontables

La serie ARIO es un tipo de comunicación con E / S independiente que se puede conectar y desconectar libremente. Es de tipo modular y que se puede utilizar ampliando las funciones necesarias según el propósito de uso.

2. Método de conexión de cableado conveniente

Acorde al tiempo de trabajo y maximice la comodidad del usuario. Método de conexión a presión que simplemente empuja el cable trenzado comprimido. No se necesitan herramientas, por lo que puede ahorrar tiempo.



Módulo acoplador (Protocolo de comunicación) **Módulo de alimentación** (Módulo de alimentación de bus, Módulo de potencia de campo, Módulo de alimentación terminal) **Módulo de E/S** (Módulo de E/S Digital, Módulo de E/S Analógica) **Módulo final**

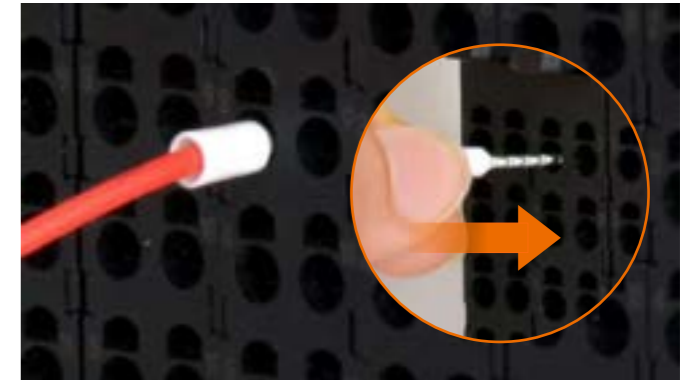

Características principales

- Se agregaron 10 modelos de entrada / salida analógica, entrada de termómetro
- Compatibilidad con E / S basadas en comunicaciones serie Ethernet / fieldbus industrial para Smart Factory
- Permite control distribuido secuencial de E / S múltiples con PLC, PC industrial, etc.
- Acoplador: disponible en 8 protocolos de comunicación diferentes
 - EtherCAT, CC-Link, ProfiNet, ProfiBus, EtherNet/IP, DeviceNet, Modbus TCP compatible, Modbus RTU compatible
- Módulo: varios módulos de entrada/salida, módulo de alimentación
 - Alimentación de E/S de bus remoto, entrada/salida digital (4/8 canales), entrada/salida analógica (2/4 canales)
 - Expandible hasta 64 módulos (puede variar dependiendo del tipo de comunicación), entrada de temperatura (4 canales)
- Características del módulo de rápido desmontaje (Hot-swap)
- Las unidades de terminal y cuerpo se pueden quitar/intercambiar durante la operación para un mantenimiento sencillo (patente)
- Método de conexión Push-in: Conexión de cable sencilla, sin el requerimiento de herramientas adicionales
- Para una mayor conveniencia cuenta con Software para administración de dispositivos DAQMaster
 - Ajuste de módulo, diagnóstico/monitoreo/control en tiempo-real de señales de entrada/salida
 - El modo virtual permite la simulación de configuración del producto y ofrece un ajuste de recomendaciones



Configuración del modelo

División	Display	Explicación
Serie	ARIO	E/S remotas Autonics
Clasificación del módulo	S	Módulo de E/S compacto
	M	Módulo especial de E/S
	P	Módulo de alimentación
Módulo de E/S compacto E / S analógicas / digitales	DI	Entrada digital
	DO	Salida digital
	AI	Entrada analógica
	AO	Salida analógica
Módulo de alimentación	T1	Suministro de alimentación terminal (V8G4)
	T2	Suministro de alimentación terminal (V4G8)
	F1	Alimentación de E/S
	F2	Alimentación de E/S
Módulo especial	B	Alimentación Bus
	END	Módulo final
Número de canales	02	2 canales
	04	4 canales
	08	8 canales
Especificaciones de E / S	N	NPN
	P	PNP
	V1	Voltaje -10 ~ 10V
	C1	Corriente 0 ~ 20 mA
	V2	Voltaje 0 ~ 10 V
	C2	Corriente 4 ~ 20 mA
	RTD	PT50/100/1000, JPT50/100/1000, Ni100/120/1000, Cu50/100
	TC	K, J, E, T, B, R, S, N, C, G, L, U, Platinel 2

3. Proporciona la función de autodiagnóstico del acoplador y el módulo.

Las unidades configuradas a través de acopladores y módulos tienen la función de diagnosticar su estado y se pueden verificar mediante la red maestra o el software dedicado. Por lo tanto, puede verificar el procedimiento para resolver y manejar problemas automáticamente proporcionando funciones e información para el autodiagnóstico, como la ubicación, el tipo y el estado de los errores.





Pantalla LED	Estado operativo	
	OFF	Parada del acoplador o condición de error
	Intermitente	Estado de intercambio estado normal
	ON	Funcionamiento normal (paquete múltiple/único en funcionamiento)
	OFF	Funcionamiento normal
	Intermitente	Edo. de inserción de un módulo de un tipo diferente del módulo eliminado (Durante el funcionamiento normal)
	Intermitente doble	Fallo de inicialización: ningún módulo conectado
	Intermitente triple	Fallo de inicialización: durante el funcionamiento anormal del módulo
	Intermitente cuádruple	Fallo de inicialización: superando el tamaño máx. de módulo / datos
ON	Estado inoperativo de la red interna (ABUS)	

4. Posible control de E/S combinación de acoplador de comunicación y módulo de expansión

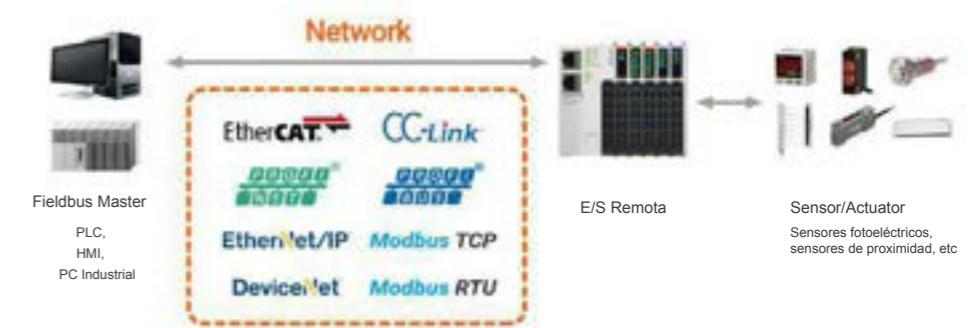
8 protocolos de comunicación diferentes (EtherCAT, CC-Link, ProfiNet, ProfiBus, EtherNet / IP, DeviceNet, Modbus TCP, Modbus RTU) y 31 diferentes módulos de expansión (módulo de E / S, módulo de alimentación) están disponibles para una aplicación flexible en diversas E / S o comunicación. Las unidades se pueden ampliar hasta 64 módulos.



Series SFL/SFLA

Cortinas de luz de seguridad    



Características principales





- Selección de un modelo adecuado con 3 capacidades de detección: dedo, mano, mano-cuerpo dependiendo del ambiente de usuario
- Varios modelos de altura de protección: 144~1868mm
- Hasta 4 juegos, ampliables a 400 ejes ópticos cuando se conectan en serie
- Varias funciones de seguridad integradas permiten una respuesta flexible a las condiciones del campo (Interlock (reset hold), monitoreo de dispositivo externo (EDM), muting/override, banking, resolución reducida, etc)
- Fácil ajuste del eje óptico con los indicadores de eje óptico superior e inferior
- 4 salidas auxiliares (AUX 1/2, LAMP 1/2) para diversas aplicaciones
- Fácil de seleccionar Salida NPN/PNP mediante un interruptor o software dedicado (atLightCurtain).

Serie	Serie SFL (estándar)			Serie SFLA (avanzado)		
Modelo*1	SFL14-□	SFL20-□	SFL30-□	SFLA14-□	SFLA20-□	SFLA30-□
Método de detección	Barrera					
Distancia de detección	Modo largo	0.2~10m	0.2~15m	0.2~10m	0.2~15m	
	Modo corto	0.2~5m	0.2~8m	0.2~5m	0.2~8m	
Rendimiento de detección	Ø14mm (dedo)	Ø20mm (mano)	Ø30mm (mano-cuerpo)	Ø14mm (dedo)	Ø20mm (mano)	Ø30mm (mano-cuerpo)
Distancia entre ejes ópticos	Objetos opacos					
Paso del eje óptico*2	9mm	15mm	25mm	9mm	15mm	25mm
Número de ejes ópticos*2	15~111unidad	12~6 unidad	42~75 unidad	15~199 unidad	12~124 unidad	9~75 unidad
Altura de protección*2	144~1,008mm	183~1,023mm	1,043~1,868mm	144~1,800mm	183~1,863mm	218~1,868mm
Conexión de extensión serial	Máx. 3 juegos (300 ejes ópticos)			Máx. 4 juegos (400 ejes ópticos)		
Voltaje de la fuente de alim.	24VCC --- ±20% (rizo P-P: 10% -)					
Fuente de luz utilizada	LED infrarrojo (855nm)					
Salidas de seguridad	Salida de control (OSSD 1/2)	Salida NPN ó PNP a colector abierto • Voltaje de carga: 24VCC --- • Voltaje de corriente de carga: 300mA- • Voltaje residual : 2VCC --- - (excepto para caída de voltaje por cableado) • Capacidad de carga: 2.2 - • Corriente de fuga: 2.0mA - • Resistencia de cable de carga: 2.7Ω -				
	Salidas auxiliares	Salida auxiliar (AUX 1/2)	Salida NPN ó PNP a colector abierto • Voltaje de carga: 24VCC --- • Voltaje de corriente de carga: 100mA - • Voltaje residual : 2VCC --- - (excepto para caída de voltaje por cableado)			
Entrada externa	Salida de lámpara (LAMP 1/2)	Salida NPN ó PNP a colector abierto • Voltaje de carga: 24VCC - • Voltaje de corriente de carga: 300mA- • Voltaje residual : 2VCC --- - (excepto para caída de voltaje por cableado) *Lámpara de LED: 24VCC, 3~7W/LED • Voltaje de corriente de carga 50~300mA -				
	Entrada de reinicio	Salida NPN • ON: 0-3VCC --- • OFF: 9-24VCC --- ó abierto • Corriente de corto circuito ≥ 3mA				
	Prueba externa	Salida PNP • ON: 9-24VCC --- • OFF: 0-3VCC --- ó abierto • Corriente de corto circuito ≥ 3mA				
Circuito de protección	Circuito de protección contra polaridad inversa, circuito contra salida de sobre corriente, polaridad de salida inversa					
Función	Función de seguridad	Interlock (reset hold), monitoreo de dispositivo externo (EDM), muting/override, banking (fixed blanking, floating blanking), resolución reducida				
	Funciones generales	Auto-prueba, prevención contra interferencia mutua, alarma para reducción de nivel de luz incidente				
	Otras	Cambio de detección de distancia, Selección de salida NPN/PNP, Prueba externa (paro de emisión de luz), Salida auxiliar (AUX 1/2), Salida de lámpara (LAMP1/2)				
Estándares internacionales	UL 508, CSA C22.2 No. 14, ISO 13849-1 (PL e, Cat. 4), ISO 13849-2 (PL e, Cat. 4), UL 61496-1 (Tipo 4, ESPE), UL 61496-2 (Tipo 4, AOPDs), IEC/EN 61496-1 (Tipo 4, ESPE), IEC/EN 61496-2 (Tipo 4, AOPDs), IEC/EN 61508-1~7 (SIL 3), IEC/EN 62061 (SIL CL 3)					

*1: Por favor consulte el manual de usuario para más detalles.
*3: EDM: (Monitoreo de dispositivo externo)

*2: Por favor tome en cuenta las especificaciones en nuestro catálogo o sitio web para más detalles de ejes ópticos, distancia, longitud de protección, etc.

Series SFL/SFLA

Cortinas de luz de seguridad    

Características generales

- Indicador de operación sin puntos ciegos para garantizar la seguridad del operador**
El indicador de operación altamente visible garantiza el funcionamiento seguro de las máquinas y del personal.



- Software dedicado (atLightCurtain)**

atLightCurtain es un software dedicado a monitorizar las funciones de las cortinas de luz por medio de iconos e interfaces intuitivos.



- Varios modelos disponibles para diversas aplicaciones**

Modelos con detección de dedos (Ø14 mm), detección de manos (Ø20 mm), detección de cuerpo de mano (Ø30 mm) disponibles para su aplicación en diversos ambientes de usuario.

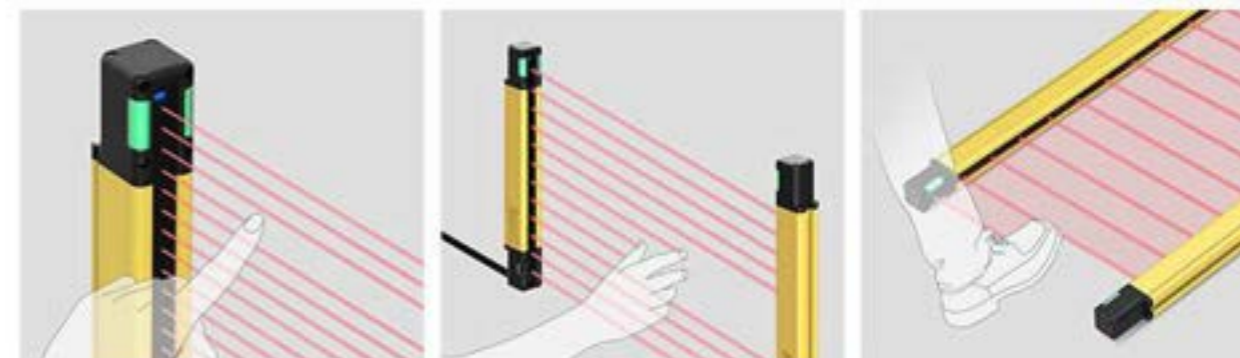

4. Indicador de haz

El indicador de haz LED se vuelve azul cuando el haz se recibe normalmente y se apaga cuando la luz está bloqueada. El LED se vuelve rojo cuando se recibe luz ambiental. El indicador permite una fácil instalación y configuración, y también proporciona a los usuarios una indicación visual de los errores.

1) Compruebe la instalación

El indicador puede detectar la desalineación del emisor y el receptor en tiempo real, lo que facilita la instalación y el ajuste.

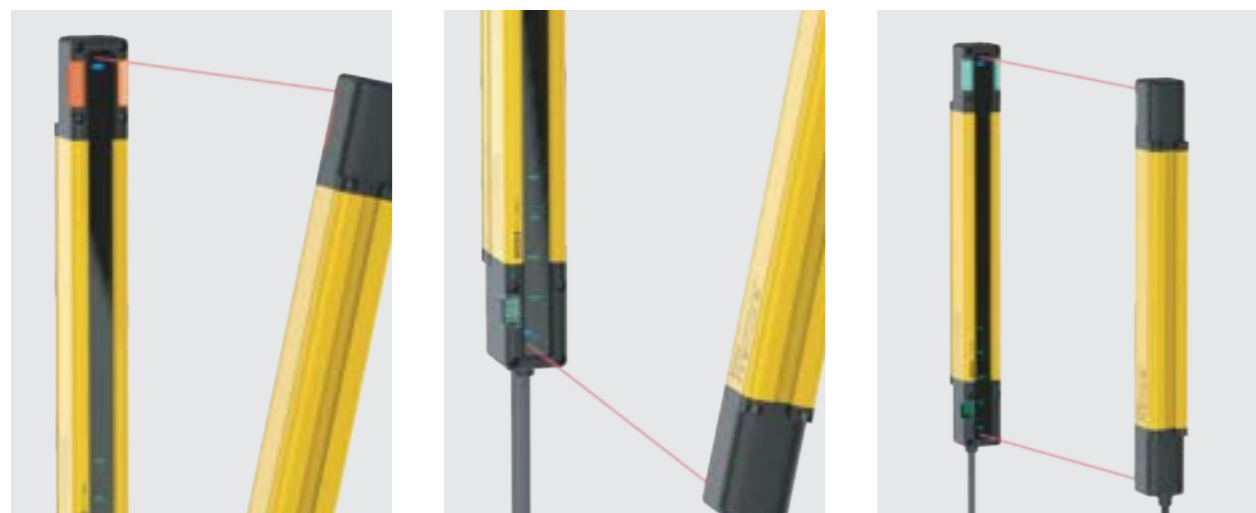

1 Alinear el haz superior

2 Alinear el haz inferior

3 Si el indicador LED se vuelve azul, los haces se han alineado normalmente.

2) Verifique la sensibilidad a la luz

La alarma de reducción de sensibilidad se activa si la cantidad de luz recibida cambia debido a vibraciones, calentamiento, distorsión u otros factores que evitan problemas por adelantado.

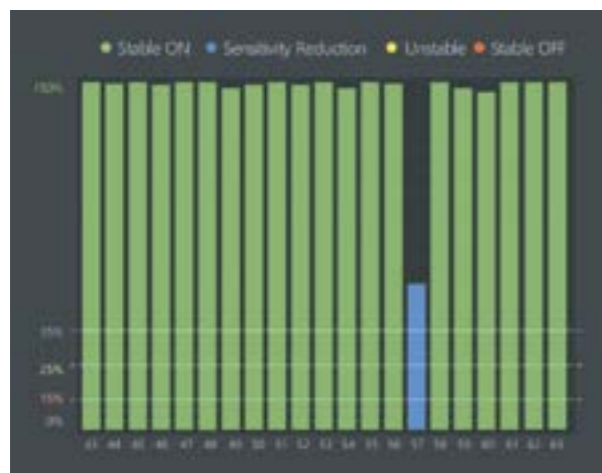

* Nivel de luz por encima de 30%: LED azul encendido / nivel de luz por encima del 15%: LED azul intermitente/nivel de luz por debajo del 15%: LED azul apagado.

3) Compruebe la luz ambiental

La alarma de luz ambiental se activa si se detecta luz ambiental externa o si se ve afectado el tiempo de funcionamiento del emisor / receptor. (Algoritmo de luz ambiental)



Selección de una cortina de luz de seguridad

Siga los siguientes pasos para seleccionar los componentes necesarios para su aplicación.

Selección >>



Seleccione los cables por condición

Nombre	Forma	Modelo		Longitud (m)
		Emisor (negro)	Receptor (negro)	
Cables de E / S y alimentación (tipo de conector)		SFL-BCT	SFL-BCR	0.3
Cables de E / S y alimentación (tipo cable)		SFL-C3T	SFL-C3R	3
		SFL-C7T	SFL-C7R	7
		SFL-C10T	SFL-C10R	10
		SFL-C15T	SFL-C15R	15
Cable conector (tipo M12)		CID8-3T	CID8-3R	3
		CID8-5T	CID8-5R	5
		CID8-7T	CID8-7R	7
		CID8-10T	CID8-10R	10
		CID8-15T	CID8-15R	15
		CID8-20T	CID8-20R	20
Cable conector (tipo hembra y macho M12)		C1D8-3T	C1D8-3R	3
		C1D8-5T	C1D8-5R	5
		C1D8-7T	C1D8-7R	7
		C1D8-10T	C1D8-10R	10
		C1D8-15T	C1D8-15R	15
Cable de expansión en serie		SFL-EC03T	SFL-EC03R	0.3
		SFL-EC3T	SFL-EC3R	3
		SFL-EC7T	SFL-EC7R	7
		SFL-EC10T	SFL-EC10R	10
Cable de salida para lámpara		SFL-LC		3
Convertidores de comunicación USB / Serial		SCM-US	SCM-USP	1.5
Cables convertidores		EXT-SFL		0.3

Cortinas de luz



Tipo de detección de dedo (Paso del haz: 9 mm)

Tipo de detección de mano (Paso del haz: 15 mm)

Tipo de detección de cuerpo (Paso del haz: 25 mm)

Soportes



Ajustables superior / inferior BK-SFL-TBA

Superior / inferior BK-SFL-TBF

Ajustables superior / inferior BK-SFL-SA

Soportes de zona media BK-SFL-SF

Cables



Cables de E / S y alimentación (tipo cable)

Cables de E / S y alimentación (tipo conector)

Cable conector (tipo M12)

Accesorios (opcionales)



Cable conector (tipo hembra y macho M12) Solo p/ conexión en serie

Cable de expansión Solo para conexión en serie

Cable de salida para lámpara

Convertidores de comunicación USB / Serial

Cables convertidores

Series SFL/SFLA

Cortinas de luz de seguridad

Los entornos industriales varían mucho según el tamaño y el tipo, y pueden surgir peligros potenciales a partir de varios factores ambientales.

Los usuarios pueden configurar silencio, blanking y otras funciones relacionadas con la seguridad en la serie SFLA con el software atLightCurtain.

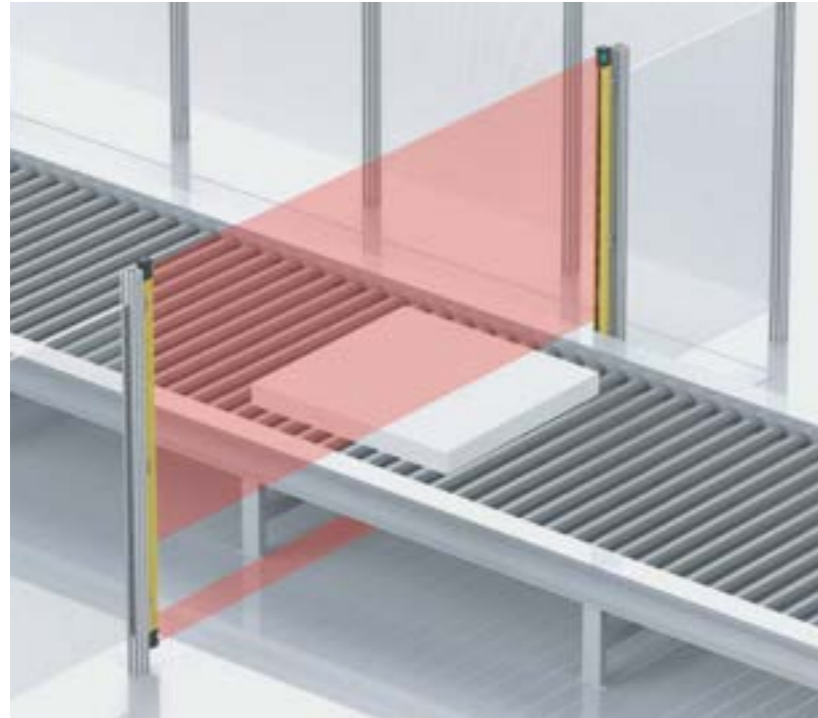

Blanking

La función de Blanking permite a los usuarios establecer zonas de supresión de haces seleccionados, evitando la detección de objetos en la zona de supresión. Esta función se puede utilizar si un objeto o máquina se encuentra dentro del área de detección, bloqueando parcialmente algunos rayos.

Tipos de funciones de Blanking

Blanking fijo	Se utiliza cuando un objeto o una máquina bloquea continuamente ciertos rayos.
Blanking flotante	Se usa cuando se mueve un objeto de tamaño fijo. El área de supresión cambia con el objeto en movimiento.



Anular

La función de anulación se utiliza cuando finaliza la función de silenciamiento y se reanuda la operación, pero el objeto todavía está dentro del área de detección. La función de anulación se puede utilizar para activar la salida y retirar el objeto en la dirección de movimiento.

Series SFL/SFLA

Cortinas de luz de seguridad



Guía de selección de cortinas de luz para seguridad

Elija el modelo de cortina de luz correcto siguiendo las instrucciones a continuación.

Paso 1. Seleccione el modelo por propósito de uso.



1 Seleccionar tipo (Estándar o Avanzado)

2 Seleccionar la capacidad de detección

3 Seleccione el no. de haces

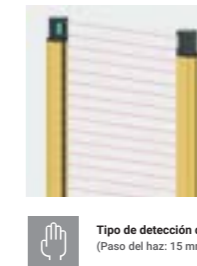

Clasificación	Función	Sin marca		A
		SFL (Estándar)	SFLA (Alto rendimiento)	
Funciones generales	Modo y estado			
	Autodiagnóstico			
	Comunicación RS485 (entre emisor y receptor)	○	○	
	Supervisar el nivel de incidencia de luz			
	Salida OSSD			
	Prevención contra interferencia mutua			
	Enclavamiento	○	●	
Funciones relacionadas con la seguridad	Restablecimiento de bloqueo	○	○	
	Monitoreo de dispositivos externos (EDM)	○	●	
	Silencio	○	●	
	Anular	○	●	
	Blanking (fijo y flotante)	X	●	
Otras funciones	Resolución reducida	X	●	
	Conexión en serie			
	Seleccione la distancia de detección	○	○	
	Seleccione NPN o PNP			
	Prueba externa (se detiene la emisión de luz)			
	Salida auxiliar (AUX)	○	●	
Salida de lámpara (lamp)	○	●		
Conexión PC	○	●		

●: Soporta (ajuste de detallado disponible) /
○: Soporta (ajuste de detallado no disponible) /
X: No soportado

(SFL(A)14-□, Ø14mm)

No.	Serie SFL (tipo estándar)	Serie SFLA (tipo avanzado)	No. de haces	Altura de protección
1	SFL14-15	SFLA14-15	15	144
2	SFL14-23	SFLA14-23	23	216
3	SFL14-31	SFLA14-31	31	288
4	SFL14-39	SFLA14-39	39	360
5	SFL14-47	SFLA14-47	47	432
6	SFL14-55	SFLA14-55	55	504
7	SFL14-63	SFLA14-63	63	576
8	SFL14-71	SFLA14-71	71	648
9	SFL14-79	SFLA14-79	79	720
10	SFL14-87	SFLA14-87	87	792
11	SFL14-95	SFLA14-95	95	864
12	SFL14-103	SFLA14-103	103	936
13	SFL14-111	SFLA14-111	111	1,008
14	SFLA14-119		119	1,080
15	SFLA14-127		127	1,152
16	SFLA14-135		135	1,224
17	SFLA14-143		143	1,296
18	SFLA14-151		151	1,368
19	SFLA14-159		159	1,440
20	SFLA14-167		167	1,512
21	SFLA14-175		175	1,584
22	SFLA14-183		183	1,656
23	SFLA14-191		191	1,728
24	SFLA14-199		199	1,800

(SFL(A)20-□, Ø20mm)

No.	Serie SFL (tipo estándar)	Serie SFLA (tipo avanzado)	No. de haces	Altura de protección
1	SFL20-12	SFLA20-12	12	183
2	SFL20-16	SFLA20-16	16	243
3	SFL20-20	SFLA20-20	20	303
4	SFL20-24	SFLA20-24	24	363
5	SFL20-28	SFLA20-28	28	423
6	SFL20-32	SFLA20-32	32	483
7	SFL20-36	SFLA20-36	36	543
8	SFL20-40	SFLA20-40	40	603
9	SFL20-44	SFLA20-44	44	663
10	SFL20-48	SFLA20-48	48	723
11	SFL20-52	SFLA20-52	52	783
12	SFL20-56	SFLA20-56	56	843
13	SFL20-60	SFLA20-60	60	903
14	SFL20-64	SFLA20-64	64	963
15	SFL20-68	SFLA20-68	68	1,023
16	SFLA20-72		72	1,083
17	SFLA20-76		76	1,143
18	SFLA20-80		80	1,203
19	SFLA20-84		84	1,263
20	SFLA20-88		88	1,323
21	SFLA20-92		92	1,383
22	SFLA20-96		96	1,443
23	SFLA20-100		100	1,503
24	SFLA20-104		104	1,563
25	SFLA20-108		108	1,623
26	SFLA20-112		112	1,683
27	SFLA20-116		116	1,743
28	SFLA20-120		120	1,803
29	SFLA20-124		124	1,863

(SFL(A)30-□, Ø30mm)

No.	SFL (estándar)	SFLA (avanzado)	No. de haces	Altura de protección
1		SFLA30-9	9	218
2		SFLA30-12	12	293
3		SFLA30-15	15	368
4		SFLA30-18	18	443
5		SFLA30-21	21	518
6		SFLA30-24	24	593
7		SFLA30-27	27	668
8		SFLA30-30	30	743
9		SFLA30-33	33	818
10		SFLA30-36	36	893
11		SFLA30-39	39	968
12	SFL30-42	SFLA30-42	42	1,043
13	SFL30-45	SFLA30-45	45	1,118
14	SFL30-48	SFLA30-48	48	1,193
15	SFL30-51	SFLA30-51	51	1,268
16	SFL30-54	SFLA30-54	54	1,343
17	SFL30-57	SFLA30-57	57	1,418
18	SFL30-60	SFLA30-60	60	1,493
19	SFL30-63	SFLA30-63	63	1,568
20	SFL30-66	SFLA30-66	66	1,643
21	SFL30-69	SFLA30-69	69	1,718
22	SFL30-72	SFLA30-72	72	1,793
23	SFL30-75	SFLA30-75	75	1,868

Serie SFDL/SFD/SDK

Interruptores para puertas de seguridad



Unidades de llave deslizante, Llave de bloqueo de puerta serie SFDL-SDK



Accesorios



Características principales

[Común]

- Permite insertar la tecla, dependiendo de la dirección de la cabeza.
(Permite insertar la tecla en 5 direcciones en la parte superior / lateral).
- Disponibles tipo conector para reducir el espacio de instalación y tipo de bloque de terminales para un fácil mantenimiento.
- Cuenta con material de cabezal entre metal y plástico.

[Interruptor de puerta de seguridad serie SFD]

- **Varias configuraciones de contactos.**

: N.C. 1+N.O. 1, N.C. 2, N.C. 2+N.O. 1, N.C. 3

Interruptor de puerta de seguridad

Modelo	SFD-□□-□M20	SFD-□□-□G1/2	SFD-□□-□C
Alimentación	6A/250VCA~, 0.6A/250VCC~		
Carga resistiva	6A/250VCA~, 0.6A/250VCC~		
Carga inductiva	CA-15 3A/240VCA~, ~13 0.27ACC/250VCC~		
Dir. de fuerza de apertura	Máx. 80N		
Dir. de distancia de apertura	Máx. 10mm		
Vel. de operación	0.05~1m/s		
Frec. de operación	≥20/ mín.		
Protección *	IP67(Estándar IEC, excepto para cabezal)		
Tipo de conexión	Cable conector M20	Cable conector G1/2	Conector M12
Material	Cabeza de plástico (SFD-□-□□) - PA6, metálico (SFD-M□-□□) -Zinc Cuerpo: PA6, tecla: SUS304		
Se vende por separado	Tecla		Conector M12 *2 tecla de operación

*1: La estructura de protección nominal es para el cuerpo del interruptor. Tenga cuidado de prevenir que en la parte del cabezal entren materiales tal como polvo y agua.

*2: AWG22, diámetro: 0.08mm, Cantidad de cable: 60, Diámetro de aislador: Ø1.65mm

[Interruptor de bloqueo de puerta de seguridad Serie SFDL]

- Selección de diferentes modelos de contactos: 4 contactos (inter-conectados), 4 contactos (sin interconexión), 5 contactos, 6 contactos.
- La función de desbloqueo manual en una situación de emergencia, una instalación segura y pruebas.
- Minimiza la generación de calor por solenoide suministrando corriente estable.

Interruptor de bloqueo de puerta de seguridad

Modelo	SFDL-□□-□ (terminal)	SFDL-□□-□□ (conector)
Dir. de fuerza de apertura	Máx. 80N	
Dir. de distancia de apertura	Máx. 10mm	
Intensidad de sellado	Máx. 1,300N	
Vel. de operación	0.05~1m/s	
Frec. de operación	≥20/ mín.	
Protección *1	IP67(Estándar IEC, excepto para cabezal)	
Cable	AWG22	
Material	Cabeza: Zn, Cuerpo: PA66, Tecla: SUS304	
Se vende por separado	Tecla, cable conector	

*1: La estructura de protección nominal es para el cuerpo del interruptor. Tenga cuidado de prevenir que en la parte del cabezal entren materiales tal como polvo y agua.

Serie SFN

Interruptores para puertas sin contacto de seguridad (Magnético)



Esta es solo una referencia. Para seleccionar el modelo específico, consulte el sitio web de Autonics.

SFN - M - ②

② Cable

- 020 - Cable (2m)
- 050 - Cable (5m)
- W - Tipo de conector de cable (M12, 0,3 m)



Características principales

[Interruptor de seguridad sin contacto serie SFN]

- Se puede instalar horizontal o verticalmente según el ambiente.
 - Se puede instalar en las puertas delantera y trasera, arriba y abajo, izquierda y derecha.
 - Se pueden instalar hasta 30 unidades en un controlador
 - Fácil de comprobar el edo. de funcionamiento por indicador (ENCENDIDO: LED verde, APAGADO: LED rojo) en 3 lados.
 - Combinado con un controlador dedicado (SFC-N) para cumplir con los estándares / regulaciones de seguridad intl.
- Estructura del producto: SIL3, PL d, CE, listado UL, marca S

Ejemplos de conexión

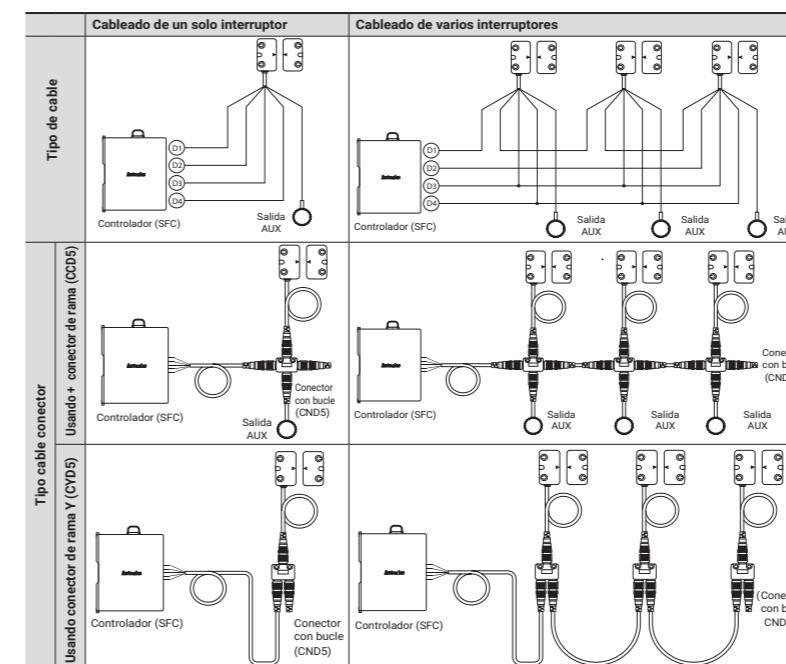

* El conector de derivación (CCD5, CYD5), el conector de bucle (CND5) y el cable conector (C1D5, C1D5-P) se venden por separado. Consulte el catálogo o el sitio web para obtener información detallada.

Interruptor de seguridad sin contacto

Modelo	SFN-M-020	SFN-M-050	SFN-M-W
Distancia de operación	OFF/ON	Máx. 5mm	
	ON/OFF	Mín. 15mm	
Histéresis	20% de distancia de detección		
Objetivo de detección estándar	Actuador tipo imán Serie SFN		
Alimentación	24VCC~ (±10%)		

Fácil expansión

1. Conecte hasta 30 unidades



2. Dos tipos de conexión

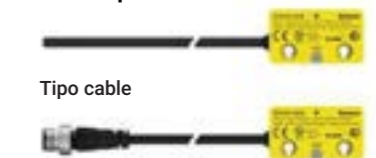

Tipo cable

Tipo conector M12

3. Varios conectores



Forma de Y Forma de cruz Conector con bucle

Serie SFLA

Interruptores para paro de emergencia



Esta es solo una referencia. Para seleccionar el modelo específico, consulte el sitio web de Autonics.

SF2ER - E 1 R 2 - 3

1 Botón

- 1: D30 (cabeza corta, no iluminada)
- 2: D40 (cabeza corta, no iluminada)

2 Bloque de contacto

- B: Contacto NC : 1
- AB: Contacto NA : 1, Contacto NC : 1
- 2B: Contacto NC : 2
- A2B: Contacto NA : 2, Contacto NC : 1
- 3B: Contacto NC : 3

3 Marca

- Sin marca: Sin marca
- A: EMO
- S: EMS



Características principales

[Interruptor de paro de emergencia serie SF2ER]

- Cómoda instalación y extracción del bloque de contactos mediante una palanca.
- Se pueden instalar hasta 3 bloques de contactos en un interruptor para aumentar la eficiencia del cableado.
- Terminal tipo O, terminal tipo Y disponible.
- El mecanismo de apertura directa bloquea el circuito en caso de anomalías como la fusión de contactos
- Cuenta con varios accesorios:
 - Guardia de protección para evitar operaciones falsas (SEMI-S2)
 - Placa con leyenda de emergencia Ø60 / Ø90, anillo anti-rotación.

Modelo	SF2ER-□□□□-□					
Alimentación	CA-12(220VCA~, 6A/110VCA~, 10A) CC-12 (24VCC~-, 10A)					
Alimentación de operación de contacto	3.0~8.0N/1 contacto					
Distancia de operación	5.0mm (0/-0.5)					
Ángulo de rotación	Dirección del reloj C.W 52°					
Frec. de operación disponible*1	Eléctrico	20 operaciones/ minuto				
	Mecánico	20 operaciones/ minuto				
Capacidad de contacto	Corriente nominal	10A				
	Corriente de voltaje	24V	110V	220V	380V	
	CA	Carga resistiva (CA-12)	10A	10A	6A	3A
		Carga inductiva (CA-15)	10A	5A	3A	2A
	CC	Carga resistiva (CC-12)	10A	2A	0.6A	0.2A
Carga inductiva (CC-13)		1.5A	0.5A	0.2A	0.1A	

*1: Al presionar regresa el interruptor.

Tipos de modelos

Disponibles modelos de tamaño de cabezal D30 y D40. El usuario puede seleccionar entre varios modelos según el tipo de operación.



Varios accesorios

Hay varios accesorios disponibles, incluidos anillos de protección, placas de identificación y soporte radial.



Contacto de malla con estructura deslizante

La serie SF2ER utiliza contactos de malla para aumentar los puntos de contacto. La estructura deslizante elimina las capas de óxido al hacer contacto, lo que permite un uso prolongado sin deterioro por contacto.

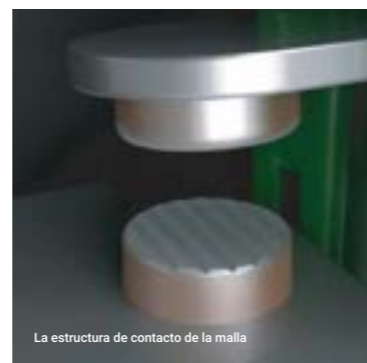

La estructura de contacto de la malla

Serie SFC

Controladores de Seguridad



Características principales

- El tamaño delgado (17,5 / 22,5 / 35 mm) ahorra espacio de instalación
- Display de varios estados operativos mediante pantalla LED (Alimentación / Entrada / Entrada lógica / Error / Retroalimentación / Salida)
- Permite método de cableado con tornillo / sin tornillos según el modelo
- Modelo de salida de seguridad de contacto de relé / FET de canal P
- Estructura del producto conforme a las normas / regulaciones de seguridad internacionales : SIL3, SI L CL3, PLe, CE, UL Listed, S (en curso)

Unidad	Básico	Avanzado	Interruptor para puerta s/contacto *2	Relé de expansión*3	Relé		
Modelo*1	SFC-422-□	SFC-A322-23-□ SFC-A322-2300-□	SFC-N322-23-□ SFC-N322-2300-□	SFC-ER412-□	SFC-R412-□	SFC-R212-□	SFC-R212-R23-□ SFC-R212-R230-□
Alimentación	24VCC~-						
Rango de voltaje disponible	85~110% de Voltaje nominal						
Consumo de alim.*4	2.5W-	3.0W-	3.5W -	2.5W-	4.0W -	4.0W -	6.0W-
Salida de seguridad	Tipo	Canal P FET*5		Relé	Relé		
	Instantáneo*6	4 unidad	3unidad	4unidad	4unidad	2unidad	2unidad
	Off-delay*6	-	2unidad	-	-	-	2unidad
	Tiempo Off-delay*7	-	Máx. 3seg. ó 300 seg. por modelo	-	-	-	Máx. 3seg. Máx 30seg. p/ modelo
Salida a relé	Capacidad	2 puntos de salida, corriente de carga: CC 1A - 3 puntos de salida, corriente de carga: CC 0.8A -		240VCA~: 5A carga de resistencia 30VCC~ 5A carga de resistencia			
	Mecánica			10, 000 000 operaciones			
	Eléctrica			50,000 operaciones			
	Resistencia de contacto			100mΩ -			
Salida auxiliar	Selección de carga inductiva			•IEC60947-5-1: AC15: 230V~ 3A, CC13:24V ~-3A •UL508: B300/R300			
	Corriente corriente condicional de circuito*8			100A			
	Transistor PNP	2 unidades: X1, X2(error)		1unidad : X2 (error)	1unidad: X1		
Corriente de carga	100mA -						

- *1. Algunos modelos cuentan con □ y otros con L. (□: con tornillo, L: sin tornillo)
- *2. Este modelo se puede usar con la serie Serie SFN (interruptores sin contacto).
- *3. Los modelos avanzados y de interruptor sin contacto se pueden conectar con relé de expansión con modelo (SFC-ER412-□) (Se puede expandir 5 unidades de relé máximo para 1 controlador)
- *4. No incluye consumo de alimentación de cargas.
(La Serie SFC-N excluye el suministro de alimentación al interruptor de puerta sin contacto.)
- *5. Incluye un pulso diagnóstico (máx. 600us). Tenga precaución al usar la señal de salida como señal de entrada para el dispositivo de control.
- *6. Permite cambiar la salida instantánea y off-delay por medio de interruptor de ajuste en la parte trasera del producto. (Solo aplica para unidades avanzadas y de interruptor sin contacto)
- *7. El tiempo de operación de cada modelo es diferente.
- *8. Utilice un fusible de acción rápida de 6A bajo la norma IEC 60127 como dispositivo de protección para corto circuito.

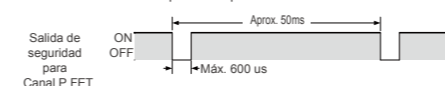

Serie ALU

Máquina de marcado láser UV con visibilidad de marcado diferenciada y marcado de daño térmico mínimo



Características principales

- Sistema de marcador basado en rayo láser de alta calidad YVO 4
 - Minimizar el daño por calor con una alta tasa de absorción (marcado en frío)
 - Excelente micro-marcado al detectar un ancho de línea fina
 - Marcado de alta calidad con alta legibilidad
- Ofrece soluciones personalizadas a las diversas necesidades de los clientes.
 - Personalizable bajo demanda
 - Implementación de soluciones personalizadas brindando diversas opciones
- Permite varias operaciones como marcado láser, procesamiento de orificios y corte láser de alta potencia.
 - Alta productividad, como ajuste automático de altura mediante control independiente de 3 ejes, por motor a pasos y controlador de movimiento
 - Marcado de alta eficiencia sin tiempo de espera mediante marcado en movimiento

Especificaciones de marcado para cada lente

División	Especificación de la lente	Rango de marcado	Distancia de marcado
Estándar	160mm	□100mm	197±3mm
	110mm	□60mm	137±3mm
Opcional	295mm	□180mm	359±5mm
	580mm	□350mm	682±10mm

Rendimiento nominal

Series	ALU-2/4	ALU-6/12/15
Medio láser	YVO 4	
Salida de luz	2W	4W
Longitud de onda de oscilación láser	355nm	
Método de marcado	Método de escaneo Galvano	
Velocidad de marcado	Hasta 12.000 mm / s	
Longitud del pulso	Ancho de pulso 15 ns a 50 kHz	Ancho de pulso de 25 ns o menos a 100 kHz
Ancho de la línea de procesamiento	5 ~ 20 um (* Pueden producirse algunas diferencias según el material a procesar)	
Alimentación	220VCA, 60Hz	
Medio ambiente de uso	Temperatura	5~40 °C (41~104 °F)
	Humedad	10 ~ 90% RH (sin condensación)
	A tierra	Cable a tierra de 2,6 mm (5,5 mm) o más, resistencia de tierra de 10 Ω o menos
Método de enfriamiento	Aire enfriado	Refrigeración por agua
Tiempo de calentamiento	Hasta 10 minutos	Hasta 30 minutos

* La potencia del láser es personalizable. (4 W ~ 20 W)

Serie ALF-3D

Control de 3 ejes de alto rendimiento, marcado tridimensional de alta calidad
Marcador láser de fibra 3D



Características principales

- Nuevo concepto de sistema de marcado láser mediante fibra óptica
 - Dado que todo el proceso, desde el bombeo de luz hasta la salida del láser, se realiza dentro del cable de fibra, no se requiere alineación del rayo (sistema óptico)
 - Excelente durabilidad con una vida útil del diodo láser semi-permanente (más de 100.000 horas)
- Permite una alta eficiencia económica al minimizar el costo de reemplazo de consumibles y el costo de mantenimiento
- Ventajas del marcado 3D
 - El procesamiento de superficies 3D es posible fuera de los límites del marcado de superficies convencional
 - Mayor rango de enfoque láser
 - Se puede realizar el mismo ancho de línea de marcado independientemente de la altura del producto
- Proporcionar soluciones personalizadas a las diversas necesidades de los clientes.
 - Personalizable bajo demanda
 - Implementación de soluciones personalizadas brindando diversas opciones
- Marcado de alta eficiencia sin tiempo de espera mediante marcado en movimiento
- La lente variable del eje Z de alto rendimiento realiza un marcado de control de 3 ejes de alto rendimiento mientras la cabeza está fija

Especificaciones de marcado para cada lente

División	Especificación de la lente	Rango de marcado	Distancia de marcado	Control de distancia focal
Estándar	160mm	□100mm	181±3mm	±22mm
	100mm	□50mm	97±3mm	±22mm
Opcional	254mm	□180mm	278±5mm	±22mm
	420mm	□300mm	485±10mm	±22mm

Rendimiento nominal

Serie	ALF-20-3D	ALF-40-3D
Medio láser	Yb : Láser de fibra	
Salida de luz	20W	40W
Longitud de onda de oscilación láser	1064nm	
Método de marcado	Método de escaneo Galvano	
Velocidad de marcado	Hasta 12.000 mm / s	
Alimentación	220VCA, 60Hz	
El consumo de alim.	500VA o menos	
Estabilidad de salida	±5% F.S.	
Método de enfriamiento	Aire enfriado	
Medio ambiente de uso	Temp.	5~40°C (41~104°F)
	Humedad	10 ~ 90% RH (sin condensación)
	A tierra	Cable a tierra de 2,6 mm (5,5 mm) o más, resistencia de tierra de 10 Ω o menos
Peso	22kg	

* La potencia del láser es personalizable. (20 W ~ 200 W)

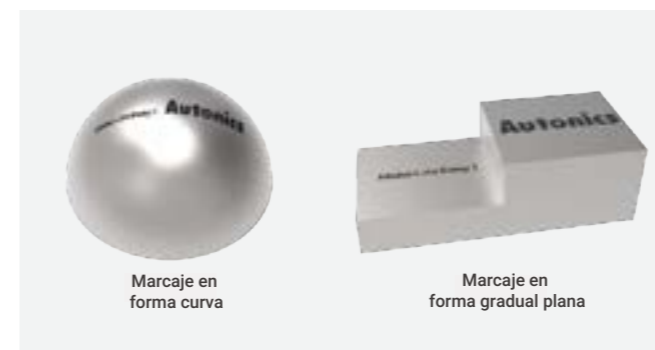

Serie SPB

Fuentes de alimentación conmutada



SPB-180-24 SPB-030-05 SPB-030-12 SPB-030-24 SPB-060-12

Características principales

Montaje en riel DIN y métodos de montaje de tornillo

Conversión eficiente de energía

- Alta eficiencia de conversión hasta 92% con circuito LLC (SPB-240)
- Fuente de alimentación estable con ruido y ondulación mínimos

Diseño eficiente en espacio

- Tamaño delgado y compacto para una máxima eficiencia de espacio
- Tamaño de profundidad uniforme (excepto SPB-015/030) para una instalación determinada y ordenada

Seguridad y funciones fáciles de usar

- Cubierta de protección del terminal (SPB-060/120/180/240)
- Fácil cableado con terminal de abrazadera ascendente (SPB-015/030)
- Prevención de corriente de entrada, prevención de sobrecorriente de salida, prevención de sobretensión de salida, protección contra cortocircuitos de salida, protección contra sobrecalentamiento del circuito
- Indicador de bajo voltaje de salida (LED rojo), indicador de salida (LED verde)

Especificaciones

Modelo	SPB-015-05	SPB-015-12	SPB-015-24	SPB-030-05	SPB-030-12	SPB-030-24	SPB-060-12	SPB-060-24	SPB-060-48	SPB-120-12	SPB-120-24	SPB-120-48	SPB-240-12	SPB-240-24	SPB-240-48	
Alimentación de salida	15W	15.6W	15.6W	25W	30W	31.2W	60W	62.4W	96W	120W	120W	240W				
Voltaje	100-240VCA (Voltaje permitido: 85-264VCA/120-370VCC)															
Frecuencia	50/60Hz															
Eficiencia*1 (típico)	100VCA	77%	80%	83%	77%	82%	84%	81%	84%	85%	82%	82%	85%	87%	89%	
	240VCA	76%	79%	82%	78%	83%	85%	83%	86%	87%	85%	85%	88%	90%	92%	
Factor de alimentación*1	100VCA	—			—			—			Mín. 0.9			Mín. 0.9		
	240VCA	0.19A	0.19A	0.19A	0.30A	0.35A	0.35A	0.66A	0.65A	0.64A	0.52A	0.61A	0.61A	1.14A	1.12A	1.13A
Consumo de corriente*1 (típico)	100VCA	0.35A	0.35A	0.34A	0.56A	0.63A	0.63A	1.24A	1.21A	1.19A	1.19A	1.49A	1.43A	2.76A	2.71A	2.73A
	240VCA	0.19A	0.19A	0.19A	0.30A	0.35A	0.35A	0.66A	0.65A	0.64A	0.52A	0.61A	0.61A	1.14A	1.12A	1.13A
Circuito de corrección de alimentación	—			—			—			Integrado			Integrado			
	Voltaje	5VCC	12VCC	24VCC	5VCC	12VCC	24VCC	12VCC	24VCC	48VCC	12VCC	24VCC	48VCC	12VCC	24VCC	48VCC
Corriente	3A	1.3A	0.65A	5A	2.5A	1.3A	5A	2.5A	1.3A	8A	5A	2.5A	20A	10A	5A	
Rango de ajuste de voltaje*2	Máx. ±10%			Máx. ±10%			Máx. ±5%			Máx. ±5%			Máx. ±5%			
Variación de entrada*3	Máx. ±0.5%			Máx. ±0.5%			Máx. ±0.5%			Máx. ±0.5%			Máx. ±0.5%			
Variación de carga	Máx. ±1%			Máx. ±1%			Máx. ±1%			Máx. ±1%			Máx. ±1%			
Ondulación y ruido de ondulación*1,4	Máx. ±1.5%	Máx. ±1%			Máx. ±1.5%			Máx. ±1%			Máx. ±1%			Máx. ±1%		
	±1.5%	±1%			±1.5%			±1%			±1%			±1%		
Tiempo de inicio*1 (típico)	100VCA	500ms	550ms	650ms	600ms	550ms	550ms	520ms	550ms	1200ms	1200ms	760ms	1200ms	75ms	87ms	75ms
	240VCA	550ms	550ms	650ms	600ms	550ms	550ms	530ms	550ms	400ms	400ms	280ms	400ms	45ms	56ms	45ms
Tiempo mantenido*1 (típico)	100VCA	24ms	25ms	25ms	20ms	15ms	15ms	15ms	14ms	15ms	98ms	81ms	87ms	33ms	36ms	25ms
	240VCA	190ms	190ms	190ms	130ms	110ms	110ms	100ms	110ms	108ms	97ms	81ms	86ms	33ms	36ms	25ms

*1: Es para el 100% de carga.

*2: Ajuste de voltaje por ajustador de salida (V.ADJ.), se cambia el rango de ajuste de voltaje a continuación.

*3: Es para el voltaje de entrada nominal de 100-240VCA (85-264VCA), y carga del 100%.

*4: Es para el voltaje de entrada nominal de 100-240VCA.

Máquinas de envasado de alimentos

Ejemplo de aplicación



Modelo	SPB-015-05	SPB-015-12	SPB-015-24	SPB-030-05	SPB-030-12	SPB-030-24	SPB-060-12	SPB-060-24	SPB-060-48	SPB-120-12	SPB-120-24	SPB-120-48	SPB-240-12	SPB-240-24	SPB-240-48
Protección de corriente de entrada (típico)	100VCA	7A	7A	7A	7A	7A	6A	13A	14A	10A	9A	16A	10A	8A	8A
	240VCA	32A	30A	31A	29A	31A	29A	19A	17A	37A	37A	20A	37A	22A	25A
Protección contra sobre corriente*4	105 a 160%			105 a 160%			105 a 160%			105 a 160%			105 a 160%		
Protección contra sobre voltaje	—			—			—			16.0V ±10%	30.0V ±10%	58.0V ±10%	16.0V ±10%	30.0V ±10%	58.0V ±10%
Indica el voltaje-bajo de salida	4.2V ±10%	9.6V ±10%	20.0V ±10%	4.2V ±10%	9.6V ±10%	20.0V ±10%	9.6V ±10%	20.0V ±10%	43.0V ±10%	9.6V ±10%	20.0V ±10%	43.0V ±10%	10.0V ±10%	20.0V ±10%	43.0V ±10%
Indicador	Indicador de salida: LED verde, indicador de voltaje-bajo de salida: LED rojo														
Resistencia de aislamiento	Sobre 100MΩ (a 500VCC meggers entre todas las terminales de entrada y las terminales de salida)														
Rigidez dieléctrica	3,000VCA 50/60Hz por 1 min (entre todas las terminales de entrada y las terminales de salida) 1,500VCA 50/60Hz por 1 min (entre todas las terminales de entrada y F.G.)														
Vibración	Amplitud de 0.75mm a frecuencia de 10 a 55Hz (por 1 min) en cada una de las direcciones X, Y, Z por 2 horas														
Choque	300m/s ² (aprox. 30G) en cada una de las direcciones X, Y, Z por 3 veces														
EMS	De acuerdo a EN61000-6-2														
EMI	De acuerdo a EN61000-6-4														
Estándar de seguridad	EN60950, EN50178														
Ambiente	Temp. ambiente	-10 a 50 °C, almacenamiento: -25 a 65°C													
	Humedad ambiente	25 a 85%RH, almacenamiento: 25 a 90%RH													
Cable de entrada	AWG24 a 19			AWG24 a 19			AWG21 a 19			AWG21 a 19			AWG18 a 16		
Protección	IP20 (Estándar IEC)														
Certificación	CE														
Peso*5	Aprox. 202g (aprox. 129g)			Aprox. 249g (aprox. 176g)			Aprox. 347g (aprox. 274g)			Aprox. 570g (aprox. 466g)			Aprox. 866g (aprox. 736g)		

*5: El peso incluye el peso del empaque. El peso en paréntesis es solo el peso de la unidad.

*El ambiente se encuentra en estado sin congelación o condensación.

Serie AiS/Ai-M/AiC/AiC-EC (Ethernet/Ethernet CAT)



Sistema de motor a pasos con lazo cerrado de 2-fases



Serie AiS



Serie Ai-M



Serie AiC

Características principales

Serie AiS

- Los frenos se aplican durante los apagones repentinos, lo que permite un control seguro de las cargas verticales
- Sistema con lazo cerrado de bajo costo
- Baja vibración durante el drive de baja velocidad y alto torque durante el drive de alta velocidad
- No requiere tuning
- Varias resoluciones del encoder
- Varias salidas de alarma (12 alarmas)
- Tamaños del marco: 20 mm, 28 mm, 35 mm, 42 mm, 56 mm, 60 mm

Serie AiM

- Método de operación del driver : Drive de corriente constante bipolar
- Motor aplicado del driver
- Resolución del driver : 500, 1000, 1600, 2000, 3200, 3600, 5000, 6400, 7200, 10000 (SW2)
- Alimentación del driver : 24VCC
- Corriente de arranque máx. del driver : 1.7A/Fase
- Protección IP30

Serie AiC

- Comunicación tipo CC-Link Ai-SERVO
- Sistema de lazo cerrado con control de posición en tiempo real
- Controla hasta 42 ejes
- Display de 7-segmentos para la lectura de alarma/estado
- Sistema con lazo cerrado de bajo costo en comparación con servomotores con ratio de rápida respuesta para una mejor operación continua del drive
- Software basado en Windows (atMotion) para un monitoreo y ajuste de parámetros más sencillo

Configuración SET estándar

Alimentación	CC		
Comunicación	Tipo de comunicación CC-Link		
Tamaño del bastidor del motor	42mm	56mm	60mm
Motor	Ai-M-42□A	Ai-M-56□A	Ai-M-60□A
Conductor	AiC-D-42□A-CL	AiC-D-56□A-CL	AiC-D-60□A-CL
Ajuste (SET)	AiC-42□A-CL	AiC-56□A-CL	AiC-60□A-CL

Configuración SET con freno integrado

Alimentación	CC		
Comunicación	Tipo de comunicación CC-Link		
Tamaño del bastidor del motor	42mm	56mm	60mm
Motor	Ai-M-42□ A-B	Ai-M-56□ A-B	Ai-M-60□ A-B
Conductor	AiC-D-42□ A-B-CL	AiC-D-56□ A-B-CL	AiC-D-60□ A-B-CL
Ajuste (SET)	AiC-42□ A-B-CL	AiC-56□ A-B-CL	AiC-60□ A-B-CL

Ejemplo de aplicación



Serie AiCA

Sistema de motor a pasos con lazo cerrado de 2-fases tipo CA con controladores integrados



Características principales

- Sistema de lazo cerrado para un control preciso en tiempo real
- Driver + controlador integrado para el motor
- El motor tipo CA ofrece un torque alto y una instalación más sencilla en comparación con motores de tipo CC
- Función de control de torque
- El motor tipo CA ofrece un alto torque en comparación con motores tipo CC
- Display de 7-segmentos para una lectura de alarma/estado
- Controla hasta 31 ejes con comunicación RS485
- Ajuste de resolución de 10-etapas



Como especificarlo

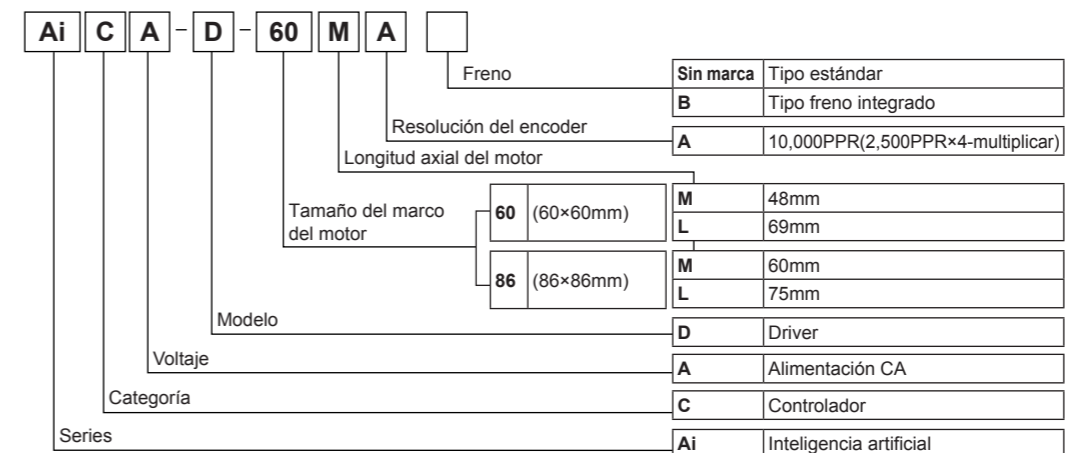

Tipo de alimentación de CA

El sistema del motor a pasos de circuito cerrado tipo CA no requiere un SMPS separado para la conexión de alimentación y mantiene un torque alto en el rango de alta velocidad en comparación con los motores de tipo CC del mismo tamaño.

Alimentación CC



Alimentación CA



Comparación de datos de características de alimentación CA/CC

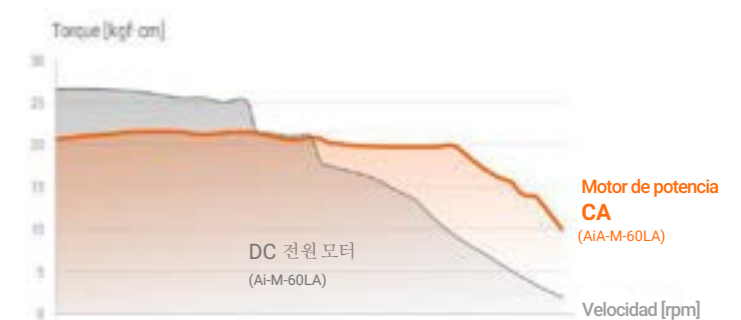

* Condiciones de autoprueba: Filtro de velocidad 0, resolución 0, voltaje de alimentación 24 VCC, 220 VCA.

Serie A2K

Motor a pasos de 2-fases 42mm/56mm



Características principales

- Diseño compacto, peso ligero y alta precisión, velocidad y torque.
- Accesible para aplicaciones en equipos de tamaño compacto.
- Tipo cable conector.
- Costo efectivo.

Como especificarlo

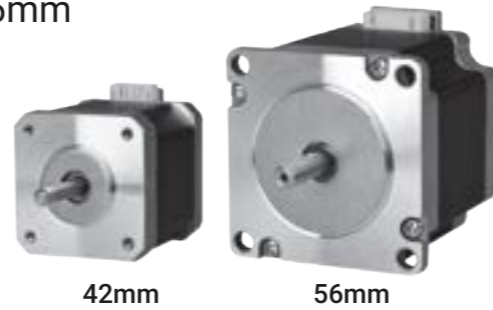
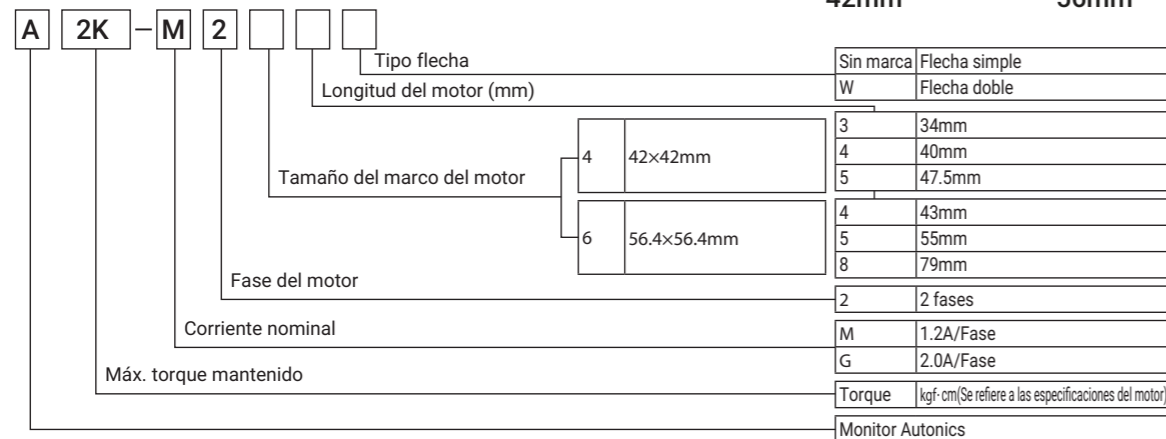

Tipo de motor

Motor	Modelo	Corriente nominal (A/fase)	Máx. torque mantenido (kgf·cm)	Momento de inercia del rotor (g·cm ²)	Resistencia del bobinado(Ω)	Longitud del motor (mm)
42mm	A2K-M243	1.2	2.06	33	2.7	34
	A3K-M244(W)	1.2	2.97	56	3.3	40
	A4K-M245	1.2	3.30	72	2.8	47.5
56mm	A6K-G264(W)	2	5.70	145.0	1.3	43
	A9K-G265(W)	2	9.00	245.0	1.7	55
	A16K-G268	2	15.70	470.0	2.5	79

※(W) significa flecha doble. El tipo con freno integrado, solo tiene una flecha. ※La longitud del motor no incluye la longitud de la flecha.

Especificaciones

• 42mm

Modelo	A2K-M243	A3K-M244(W)	A4K-M245
Máx. torque mantenido	2.06kgf·cm (0.202N·m)	2.97kgf·cm (0.291N·m)	3.30kgf·cm (0.323N·m)
Momento de inercia del rotor	33g·cm ² (33×10 ⁻⁷ kg·m ²)	56g·cm ² (56×10 ⁻⁷ kg·m ²)	72g·cm ² (72×10 ⁻⁷ kg·m ²)
Corriente nominal	1.2A/fase		
Ángulo de paso estándar	1.8°/ 0.9°(Medio paso/paso completo)		
Clase de aislamiento	Tipo B (130°C)		
Resistencia de aislamiento	Por encima de 100MΩ (a 500VCC meggers), entre la caja de la bobina del motor		
Rigidez dieléctrica	500VCA 50/60Hz por 1 min., entre la caja de la bobina del motor		
Ambiente	Temp. amb. 0~50°C, almacenamiento: -20~70°C		
	Humedad amb. 20~90%RH, almacenamiento: 15~95%RH		
Protección	IP30 (estándar IEC34-5)		
Peso※1	Aprox. 0.33kg (aprox. 0.23kg)	Aprox. 0.39kg (aprox. 0.29kg)	Aprox. 0.53kg (aprox. 0.43kg)

※1: El peso incluye el peso del empaque, el peso en paréntesis es solo el peso de la unidad.

※La resistencia ambiental se encuentra en estado sin congelamiento o condensación.

• 56mm

Modelo	A6K-G264(W)	A9K-G265(W)	A16K-G268
Máx. torque mantenido	5.70kgf·cm (0.559N·m)	9.00kgf·cm (0.882N·m)	15.70kgf·cm (1.539N·m)
Momento de inercia del rotor	145g·cm ² (145×10 ⁻⁷ kg·m ²)	245g·cm ² (245×10 ⁻⁷ kg·m ²)	470g·cm ² (470×10 ⁻⁷ kg·m ²)
Corriente nominal	2.0A/fase		
Ángulo de paso estándar	1.8°/ 0.9°(Medio paso/paso completo)		
Clase de aislamiento	Tipo B (130°C)		
Resistencia de aislamiento	Por encima de 100MΩ (a 500VCC meggers), entre la caja de la bobina del motor		
Rigidez dieléctrica	500VCA 50/60Hz por 1 min., entre la caja de la bobina del motor		
Ambiente	Temp. amb. 0~50°C, almacenamiento: -20~70°C		
	Humedad amb. 20~90%RH, almacenamiento: 15~95%RH		
Protección	IP30 (estándar IEC34-5)		
Peso※1	Aprox. 0.65kg (aprox. 0.50kg)	Aprox. 0.85kg (aprox. 0.70kg)	Aprox. 1.25kg (aprox. 1.10kg)

※1: El peso incluye el peso del empaque, el peso en paréntesis es solo el peso de la unidad.

※La resistencia ambiental se encuentra en estado sin congelamiento o condensación.

Dimensiones

※Estas dimensiones son para los modelos con flecha doble. Para los modelos con una flecha, ignore la línea punteada (- - - - -).

※Incluye el cable y la cabeza del conector (42mm: 320mm, 56mm: 400mm)

Fabricante - J.S.T.MFG.CO.,LTD

Modelo - 42mm: S6B-PH-K-S, 56mm: S6B-XH-A-1

◎ 42mm

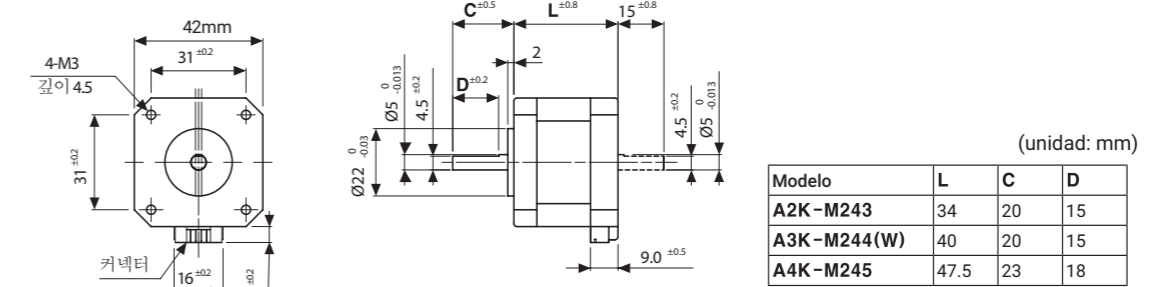

◎ 56mm

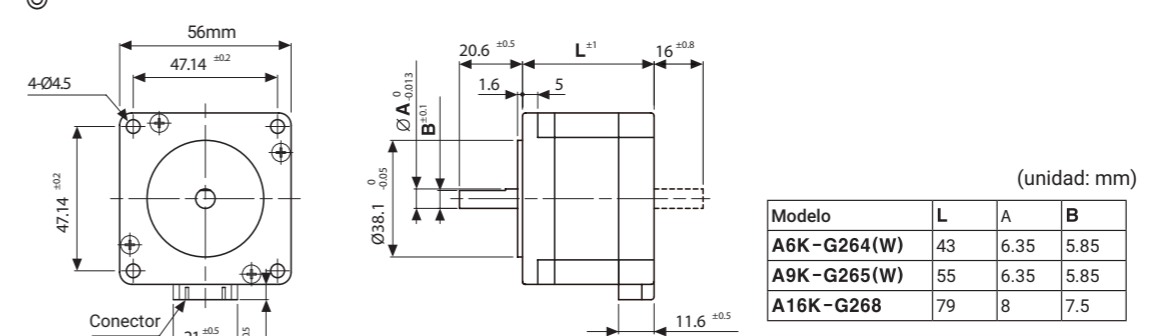

Serie MD2U

Driver para motor a pasos con lazo cerrado de 2-fases/Compacto, de alto rendimiento



Características

- Drive de corriente constante unipolar
- Permitir frenar cuando se detiene por medio del ajuste de corriente STOP
- Baja velocidad y control preciso con micro-pasos (MD2U-MD20)
- Aísla mediante optoacoplador para minimizar la influencia por ruido externo

Como especificarlo

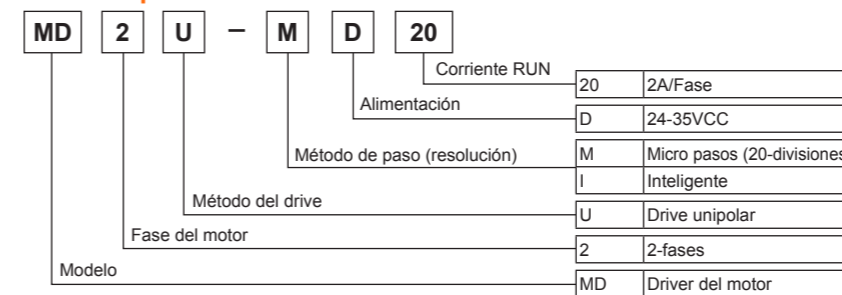

Especificaciones

Modelo	MD2U-MD20	MD2U-ID20
Alimentación ※1	24-35VCC	
Rango de voltaje permitido	90 a 110% del voltaje nominal	
Máx. consumo de corriente ※2	3A	
Corriente RUN ※3	0.5-2A/fase	
Corriente STOP	20 a 70% de corriente RUN (ajuste por volumen de corriente STOP)	
Método del drive	Drive de corriente unipolar constante	
Ángulo de paso básico	1.8°/Pasos	
Máx. velocidad del drive	—	
Resolución	1, 2, 4, 5, 8, 10, 16, 20-divisiones (1.8° a 0.09°/paso)	

※1: Dado que se mejoran las características de torque pero la temperatura del controlador aumenta con alimentación de 30VCC, el driver debe instalarse en un ambiente bien ventilado. El torque varía según la alimentación.

※2: Basado en temperatura ambiente de 25°C, humedad ambiente de 55%RH.

※3: La corriente RUN varía dependiendo en la frecuencia RUN de entrada, y también varía la máx. corriente RUN instantánea.

※4: La máxima frecuencia del pulso de entrada es la frecuencia máxima a ingresar y no es la misma que la máxima frecuencia de extracción o la máxima frecuencia de giro.

Serie BH

Sensores fotoeléctricos ultra-compactos con amplificador integrado



Características principales

- Montaje frontal (tuerca M18) o montaje lateral (tornillos M3)
- Salida simultánea del colector abierto NPN / PNP
- Distancia de detección: Tipo haz: 20 m, tipo retroreflexivo: 4 m, tipo reflectivo difuso: 1 m, 300 mm
- Tamaño compacto: W 14 mm x H 34.5 mm x L 28 mm
- La función Mirror Surface Rejection (MSR)
- Protección IP67 (Estándar IEC)



Especificaciones

Modelo	BH20M-TDT	BH4M-PDT	BH1M-DDT	BH300-DDT
Tipo de detección	Tipo barrera	Retroreflexivo	Difuso reflectivo	
Distancia de detección	20m	4m	1m	300mm
Objetivo de detección	Material opaco por encima de Ø20mm	Material opaco por encima de Ø75mm	—	
Histéresis	—		Máx. 20% a distancia de detección	
Tiempo de respuesta	Máx. 1ms			
Alimentación	12-24VCC ±10% (ondulación de P-P: máx. 10%)			
Consumo de corriente	Emisor/Receptor: máx. 20mA	Máx. 30mA	Máx. 35mA	Máx. 30mA
Fuente de luz	LED rojo (660nm)	LED rojo (660nm)	LED infrarrojo (850nm)	LED rojo (660nm)
Ajuste de sensibilidad	Ajustador de sensibilidad			
Modo de operación	Selección de Light ON / Dark ON por interruptor			
Salida de control	Salida NPN / PNP a colector abierto de manera simultánea · Voltaje de carga: máx. 26.4VCC ± — · Corriente de carga: máx. 100mA · Voltaje residual - NPN: máx. 1VCC ± —, PNP: máx. 2.5VCC			
Circuito de protección	Función de prevención contra interferencia (excepto tipo barrera), circuito de protección contra polaridad inversa, circuito de protección contra corto circuito de salida de sobrecorriente			
Indicador	Indicador de operación: LED rojo Indicador de estabilidad: LED verde (emisor de alimentación tipo barrera: verde)			
Conexión	Tipo cable			
Resistencia de aislamiento	Por encima de 20MΩ (a 500VCC meggers)			

Serie BJR

Sensores fotoeléctricos resistentes al aceite / a prueba de aceite



Características principales

- BJR (resistente al aceite): el recubrimiento especial previene que el aceite penetre dentro del producto.
- BJR-F (a prueba de agua): opera de manera normal aún cuando el aceite penetra en el producto
- Tamaño compacto: W 20 x H 32 x L 11 mm
- Protección IP67 (IEC) / IP67G (JEM) / IP67F (JEM)

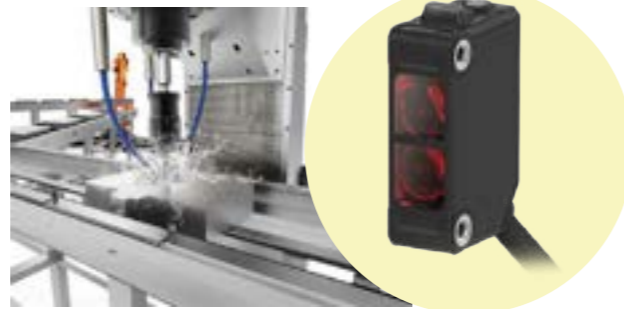

Especificaciones

© BJR (resistente a aceite)

Modelo	Salida NPN a colector abierto	BJR15M-TDT-□	BJR3M-PDT-□	BJR1M-DDT-□	BJR100-DDT-□
	Salida PNP a colector abierto	BJR15M-TDT-□-P	BJR3M-PDT-□-P	BJR1M-DDT-□-P	BJR100-DDT-□-P
Tipo de detección	Tipo barrera	Retroreflexivo (Filtro polarizado integrado)	Difuso reflectivo		
Distancia de detección	15m	3m	1m	100mm	
Objetivo de detección	Material opaco por encima de Ø12mm	Material opaco por encima de Ø75mm	Materiales opacos, translúcidos		
Histéresis	—		Máx. 20% a distancia de detección		
Tiempo de respuesta	Máx. 1ms				
Alimentación	10-30VCC ±10% (ondulación P-P: máx. 10%)				
Consumo de corriente	Emisor/Receptor: máx. 20mA	Máx. 30mA			

© BJR-F (a prueba de aceite)

Modelo	Salida NPN a colector abierto	BJR15M-TDT-□-F	BJR10M-TDT-□-F	BJR3M-PDT-□-F	BJR1M-DDT-□-F	BJR100-DDT-□-F
	Salida PNP a colector abierto	BJR15M-TDT-□-P-F	BJR10M-TDT-□-P-F	BJR3M-PDT-□-P-F	BJR1M-DDT-□-P-F	BJR100-DDT-□-P-F
Tipo de detección	Tipo barrera	Tipo retroreflexivo (filtro polarizador integrado)	Difuso reflectivo			
Distancia de detección	15m	10m	3m	1m	100mm	
Objetivo de detección	Material opaco por encima de Ø12mm	Material opaco por encima de Ø75mm	Materiales opacos, translúcidos			
Histéresis	—		Máx. 20% a distancia de detección			
Tiempo de respuesta	Máx. 1ms					
Alimentación	10-30VCC ±10% (ondulación de P-P: máx. 10%)					
Consumo de corriente	Emisor/Receptor: máx. 20mA		Máx. 30mA			

Serie BRQ

Sensores fotoeléctricos cilíndricos



Características principales

[Común]

- Excelente resistencia al ruido y mínima influencia de la luz externa
- Circuito de protección contra conexión inversa de alimentación integrada, circuito de protección contra conexión inversa de salida y circuito de protección contra sobrecorriente de cortocircuito de salida
- Función de prevención contra interferencia mutua (excepto tipo barrera)
- Volumen de ajuste de sensibilidad integrado
- Selección del modo Light ON / Dark ON por línea de control

[Series BRQT, BRQM, BRQP (tipo de detección frontal)]

- Varios materiales: plástico, metal (latón niquelado), SUS316L
- Detección de larga distancia (30 m) (tipo transmisivo)
- Tamaño externo- BRQT, BRQM: estándar / BRQP: estándar, cuerpo compacto
- Protección- BRQT: IP67 (estándar IEC), IP69K (estándar DIN) BRQM, BRQP: IP67(estándar IEC)

[Serie BRQPS (tipo de detección lateral)]

- Protección: IP67 (estándar IEC)

Tipo de detección	Salidas	Tipo de detección lateral		Tipo de detección frontal		Tipo de detección lateral		Tipo de detección frontal					
		Salida NPN a colector abierto	Salida PNP a colector abierto	Salida NPN a colector abierto	Salida PNP a colector abierto	Salida NPN a colector abierto	Salida PNP a colector abierto	Salida NPN a colector abierto	Salida PNP a colector abierto				
		BRQPS10M-TDTA(-C)	BRQPS20M-TDTA(-C)	BRQPS3M-PDTA(-C)	BRQPS100-DDTA(-C)	BRQPS400-DDTA(-C)	BRQPS700-DDTA(-C)						
		BRQPS10M-TDTA(-C)-P	BRQPS20M-TDTA(-C)-P	BRQPS3M-PDTA(-C)-P	BRQPS100-DDTA(-C)-P	BRQPS400-DDTA(-C)-P	BRQPS700-DDTA(-C)-P						
		10m	20m	3m ^{x1}	100mm ^{x2}	400mm ^{x2}	700mm ^{x3}						
		LED rojo (660 nm)											
		BRQ□5M-TDT□-□	BRQ□20M-TDT□-□	BRQ□30M-TDT□-□	BRQ□3M-PDT□-□	BRQ□100-DDT□-□	BRQ□400-DDT□-□	BRQ□1M-DDT□-□					
		BRQ□5M-TDT□-□-P	BRQ□20M-TDT□-□-P	BRQ□30M-TDT□-□-P	BRQ□3M-PDT□-□-P	BRQ□100-DDT□-□-P	BRQ□400-DDT□-□-P	BRQ□1M-DDT□-□-P					
		5m	20m	30m	3m ^{x1}	100mm ^{x2}	400mm ^{x2}	1m ^{x3}					
		LED rojo (660 nm)											
		Método de detección				Transmisivo		Tipo de reflejo de espejo (Filtro polarizador integrado)		Tipo de difuso reflectivo			
		Objeto de detección				Material opaco de Ø7 mm o más		Opaco mayor de Ø75mm		Opaco, translúcido			
		Distancia de histéresis				—		20% o menos de la distancia máxima de detección					
		Tiempo de respuesta				1 ms ó menos							
		Voltaje de alimentación				10-30VCC ± 10% (ondulación P-P: 10% o menos)							
		Consumo actual				Emisor / Receptor: 20 mA o menos		30 mA ó menos					
		Ajuste de sensibilidad				Volumen							
		Modo de operación				Selección de Light ON / Dark ON por línea de control (blanco)							
		Salida de control				Salida a colector abierto NPN o PNP · Voltaje de carga: 30 VCC ± — · Corriente de carga: 100 mA o menos · Voltaje residual: 2 VCC ± —							
		Circuito de protección				Circuito de protección contra conexión inversa de alimentación, contra conexión inversa de salida, contra sobrecorriente de cortocircuito de salida, función de prevención contra interferencia mutua (excepto para el tipo transmisivo)							
		Luz indicadora				Indicador de funcionamiento: LED amarillo, indicador de estabilidad: LED verde							
		Protección				Para detección lateral: IP67 (estándar IEC) Para detección frontal: · Serie BRQT: IP67 (estándar IEC), IP69K (estándar DIN) · BRQM, Serie BRQP: IP67 (estándar IEC)							

×1: La distancia de detección del tipo de reflexión de espejo es la distancia de cuando se usa un espejo (MS-25). Además, establezca la distancia entre el sensor y el espejo en al menos 0,1 m. Al usar cinta de espejo, la eficiencia reflectante varía según el tamaño, por lo que debe consultar el catálogo y el sitio web.

×2: Esta es la distancia de detección para papel blanco mate de 100 x 100 mm. ×3: Esta es la distancia de detección para papel blanco mate de 200 x 200 mm.

Serie BJ

Sensores fotoeléctricos compactos de alta funcionalidad



Características principales

- Modelos con varios tipos de detección: (de larga distancia, reflectivo BGS, vidrio transparente, micro punto, barrera)
- Tamaño compacto: W 10,6 x H 32 x L 20 mm
- Selección de modo: Light ON/Dark ON mediante interruptor
- Ajuste de sensibilidad
- Función de prevención contra interferencia mutua

Especificaciones

Tipo	Detección de larga distancia							
Modelo	Salida NPN colector abierto	BJ15M-TDT	BJ10M-TDT	BJ7M-TDT	BJ3M-PDT	BJ1M-DDT	BJ300-DDT	BJ100-DDT
		BJ15M-TDT-C	BJ10M-TDT-C		BJ3M-PDT-C	BJ1M-DDT-C	BJ300-DDT-C	BJ100-DDT-C
	Salida PNP colector abierto	BJ15M-TDT-P	BJ10M-TDT-P	BJ7M-TDT-P	BJ3M-PDT-P	BJ1M-DDT-P	BJ300-DDT-P	BJ100-DDT-P
		BJ15M-TDT-C-P	BJ10M-TDT-C-P		BJ3M-PDT-C-P	BJ1M-DDT-C-P	BJ300-DDT-C-P	BJ100-DDT-C-P
Tipo de detección	Barrera			Retro reflectivo Polarizado	Difuso reflectivo			
Distancia de detección	15m	10m	7m	0.1 a 3m (MS-2A)	1m (Papel blanco opaco 300 X 300mm)	300mm (Papel blanco opaco 100 X 100mm)	100m (Papel blanco opaco 100 X 100mm)	
Objetos detectados	Material opaco mayor a Ø12mm			Material opaco mayor a Ø8mm	Material opaco mayor a Ø7.5mm	Translúcidos, materiales opacos		
Histéresis					Máximo 20% de la distancia ajustada			
Tiempo de respuesta	Máx. 1ms							
Alimentación	12-24VCC±10% (Ondulación P-P: Máx.10%)							
Consumo de energía	Emisor / Receptor: Máx. 20mA				Máx. 30mA			
Fuente de luz	LED Infrarrojo (850nm)	LED Rojo (660nm)	LED Rojo (650nm)	LED Infrarrojo (660nm)	LED rojo (850nm)	LED infrarrojo (660nm)	LED infrarrojo (850nm)	
Ajuste de sensibilidad	Trimpot integrado							
Modo de operación	Light ON / Dark ON Seleccionable							
Salida de control	Salida NPN o PNP a colector abierto • Corriente de carga: Máx. 100mA, • Voltaje residual - NPN: Máx. 1V, PNP: Mín. (Voltaje de alimentación -2.5V)							
Circuito de protección	Protección contra inversión de polaridad, contra sobrecorriente de salida (corto circuito), función de prevención contra interferencia mutua (excepto tipo barrera)							
Indicador	Indicador de operación: LED rojo, indicador estable: LED verde (Indicador operación del emisor : Verde)							
Resistencia de aislamiento	Máx. 20MΩ(en 500VCC)							



Serie BJP

Sensores fotoeléctricos para detección de PCB



Características principales

- Haz estrecho de 30 mm x 3 mm (a 30 mm de distancia) que ofrece una detección precisa de las PCBs independientemente de los orificios, protuberancias, intrusiones, o errores en los tableros.
- El método de detección de supresión de fondo (BGS) permite una detección estable independientemente del color, textura o superficie del objeto de fondo.
- Distancia de detección: 10 a 100mm (ajustable: 20 a 100mm)
- Selección del modo de operación Light ON / Dark ON
- Circuito de protección contra sobrecorriente de salida (corto circuito) y circuito de protección contra polaridad inversa integrados
- Protección IP65 (Estándar IEC)

Especificaciones

Modelo	Salida NPN a colector abierto	BJP100-BDT
	Salida PNP a colector abierto	BJP100-BDT-P
Tipo de detección	Reflectivo BGS	
Distancia de detección *1	10 a 100mm (a distancia de ajuste: 100mm)	
Distancia de ajuste variable *1	20 a 100mm	
Histéresis *1	Máx. 10% de distancia de ajuste	
Objetivo de detección	Opaco	
Tiempo de respuesta	Máx. 1.5ms	
Alimentación	12-24VCC±10% (ondulación P-P: máx. 10%)	
Consumo de corriente	Máx. 30mA	
Fuente de luz	LED rojo (660nm)	
Ajuste de distancia	Ajustador del ajuste de distancia	
Modo de operación	Selección de Light ON/Dark ON por interruptor	
Salida de control	Salida NPN o PNP a colector abierto • Voltaje de carga: máx. 26.4VCC±10% • Corriente de carga: máx. 100mA • Voltaje residual - NPN: máx.1VCC±10%, PNP: máx. 2VCC	
Circuito de protección	Circuito de protección contra polaridad inversa, circuito de protección contra salida de sobre corriente contra corto circuito	

*1: Papel blanco sin brillo de 100x100mm.



Ej. El haz rectangular estrecho del emisor ofrece una detección óptima para la detección de las PCB's.

Serie BC

Sensores de color



Precisión excepcional para igualación de color



Especificaciones

Modelo	BC15-LDT-C	BC15-LDT-C-P
Método de detección	Tipo reflectivo convergente	
Distancia de detección	15mm ±2mm	
Objetivo de detección	Opaco, translúcido	
Histéresis	Máx. 20% de distancia de detección (puede variar por modo de detección o sensibilidad)	
Tamaño del punto	1.24x6.7mm (rectangular)	
Tiempo de respuesta	500µs	
Alimentación	12-24VCC±10% (ondulación P-P: máx. 10%)	
Consumo de corriente	Máx. 30mA	
Fuente de luz	LED de color completo (rojo, verde, azul)	
Modo de detección	Modo C (solo color), modo C+I (color + intensidad)	
Modo de salida	Salida de coincidencia de color, salida de desajuste de color	
Temporización de salida	Función de temporizador de retardo de 40ms OFF	
Salida de control	Salida NPN o PNP a colector abierto • Voltaje de carga: máx. 30VCC±10% • Corriente de carga: máx. 100mA • Voltaje residual - NPN: máx. 1VCC±10%, PNP: máx. 2.5VCC	
Circuito de protección	Protección contra polaridad inversa, protección contra corto circuito de salida de sobrecorriente	

Serie BEN

Sensores fotoeléctricos CA/CC universales con amplificador integrado



Características principales

- Cuenta con modelos universales CA/CC (salida de contacto a relevador)
- Selección de modo: Light ON/Dark ON mediante interruptor
- Ajuste de sensibilidad (excepto tipo barrera)
- Sensor IC de alto rendimiento, especializado
- Tipos de salida: contacto a relé (CA/CC), colector abierto NPN/PNP (CC)



Especificaciones

Serie	BEN10M-TFR	BEN5M-MFR	BEN3M-PFR	BEN300-DFR
Tipo de detección	Tipo barrera	Retroreflectivo (tipo estándar)	Retroreflectivo (con filtro polarizado)	Difuso reflectivo
Distancia de detección	10m	5m	3m	300mm
Objetivo de detección	Materiales opacos de mín. Ø16mm	Materiales opacos de mín. Ø60mm		Materiales opacos, translúcidos
Histéresis	—			
Tiempo de respuesta	Máx. 20ms			
Alimentación	24-240VCA±10% 50/60Hz, 24-240VCC±10% (ondulación P-P: máx. 10%)			
Consumo de corriente	Máx. 4VA			
Fuente de luz	LED infrarrojo (850nm)	LED rojo (660nm)	LED infrarrojo (940nm)	
Ajuste de sensibilidad	—		Ajuste de sensibilidad	
Modo de operación	Interruptor para el modo de operación Light ON/Dark ON			
Salida de control	Salida de contacto a relevador (capacidad de contacto del relé: carga resistiva 30VCC±3A, carga resistiva 250VCA±3A, composición de contacto a relé: 1c)			
Ciclo de vida del relevador	Mecánicamente: mín. 50.000.000 de funcionamiento, eléctricamente: mín. 100.000 operaciones			
Elemento receptor de luz	Foto IC			
Indicador	Indicador de funcionamiento: LED rojo, indicador de estabilidad: LED verde (la lámpara roja en el emisor del tipo barrera es para indicación de potencia)			
Resistencia de aislamiento	Por encima de 20MΩ (a 500VCC meggers)			

Serie BS3

Sensores fotoeléctricos de herradura ultra-compactos



Características principales

- Varias formas disponibles para una mayor flexibilidad de instalación (tipos K, F, R, U, L)
- Minimiza los errores de detección y mejora la visibilidad

Series	BS3
Tipo de detección	Tipo barrera
Distancia de detección	5 mm
Objetivo de detección	Materiales opacos
Objetivo de detección mín.	≥ 0.8 mm X 1.8mm
Histéresis	≤ 0.05 mm
Tiempo de respuesta	Luz recibida: ≤ 20 μs, luz interrumpida ≤ 100 μs
Frec. de respuesta ⁽¹⁾	2kHz
Fuente de luz	LED infrarrojo
Longitud de onda de emisión máx.	940nm
Modo de operación	Light ON / Darl ON integradas
Indicador	Indicador de operación (rojo)

(1) La frecuencia de respuesta es el valor obtenido de girar el panel circular de abajo.

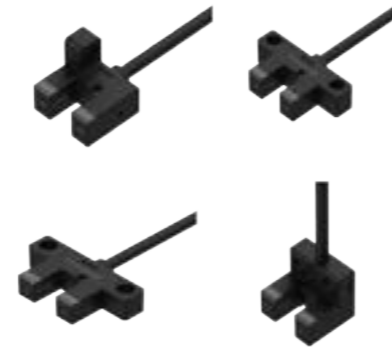

Tipo cable

Serie BS5

Sensores fotoeléctricos de herradura ultra-compactos



Características principales

- Ultra-compactos con amplificador integrado (NPN o PNP)
- Cuenta con varios tamaños disponibles para una instalación flexible (tipos K, T, L, Y, V)
- Amplio rango de alimentación: 5-24 VCC
- Indicador de operación (LED rojo)

Modelo	Salida NPN a colector abierto	BS5-K1M	BS5-T1M	BS5-L1M	BS5-Y1M	BS5-V1M	BS5-K2M	BS5-T2M	BS5-L2M	BS5-Y2M	BS5-V2M
Modelo	Salida PNP a colector abierto	BS5-K1M-P	BS5-T1M-P	BS5-L1M-P	BS5-Y1M-P	BS5-V1M-P	BS5-K2M-P	BS5-T2M-P	BS5-L2M-P	BS5-Y2M-P	BS5-V2M-P
Tipo de detección	Tipo barrera (no modulado)										
Distancia de detección	5mm fijo										
Objetivo de detección	Materiales opacos de Ø0.8x2mm										
Histéresis	0.05mm										
Tiempo d respuesta	Light ON: máx. 20 μs, dark ON: máx. 100 μs										
Frec. de respuesta ^{*1}	2kHz										
Alimentación	5-24VCC ± 10% (ondulación P-P: máx. 10%)										
Consumo de corriente	Máx. 30mA (a 26.4VCC)										
Fuente de luz	LED infrarrojo (940nm)										
Modo de operación	Selección de Light ON / Dark ON por cable de control Selección de Light ON / Dark ON por terminal de control										
Salida de control	Salida NPN o PNP a colector abierto • Voltaje de carga: máx. 30VCC ± 10% • Corriente de carga: máx. 100mA • Voltaje residual: máx. 1.2VCC ± 10%										
Circuito de protección	Circuito de protección contra polaridad inversa, circuito de protección contra sobrecorriente corto de salida										
Indicador	Indicador de operación: LED rojo										
Conexión	Tipo cable Tipo conector										

*1: El valor de girar el panel circular cuya relación de trabajo es 1:1.

Sensores fotoeléctricos para nivel líquido



Serie BL

Características principales

- Sensores fotoeléctricos para detección sin contacto y niveles de líquidos en tuberías transparentes
- Tamaño compacto: W 23 x H 14 x L 13 mm

Modelo	Salida NPN a colector abierto	BL13-TDT
Modelo	Salida PNP a colector abierto	BL13-TDT-P
Tipo de detección	Tipo barrera	
Tubería aplicable	• Usando banda de unión: Ø6 a 13mm • Uso de soporte de protección: Ø12.7mm (1/2 pulgadas) Tubos transparentes de 1mm de grosor (FEP (fluoroplástico) o con transparencia equivalente	
Objetivo de detección estándar	Líquido en una pipa ^{*1}	
Tiempo de respuesta	Máx. 2ms	
Alimentación	12-24VCC ± 10% (ondulación de P-P: máx. 10%)	
Consumo de corriente	Máx. 30mA	
Fuente de luz	LED infrarrojo (950nm)	
Modo de operación	Interruptor selector de modo de operación Light ON/Dark ON	
Salida de control	NPN o PNP a colector abierto • Voltaje de carga: máx. 30VCC ± 10% • Corriente de carga: máx. 100mA • Voltaje residual: máx. 1VCC ± 10%	

*1: Esto puede no detectar el líquido con poco transparente, con alta viscosidad o con materias flotantes.



• Soporte de protección (se vende por separado)

Serie BTS

Sensores fotoeléctricos ultra-compactos con amplificador integrado

7.2mm

Características principales

- Tipo barrera (BTS1M): Ø2 mm
- Tipo retroreflectivo (BTS200): Ø2 mm (a distancia de 100 mm)
- Tipo reflectivo convergente (BTS15/30): Ø0.15 mm (a distancia de 10 mm)

* La distancia de detección puede variar dependiendo de los factores ambientales.

Series	Salida NPN a colector abierto	BTS1M-TDTL	BTS1M-TDTD	BTS200-MDTL	BTS200-MDTD	BTS30-LDTL	BTS30-LDTD	BTS15-LDTL	BTS15-LDTD
Series	Salida PNP a colector abierto	BTS1M-TDTL-P	BTS1M-TDTD-P	BTS200-MDTL-P	BTS200-MDTD-P	BTS30-LDTL-P	BTS30-LDTD-P	BTS15-LDTL-P	BTS15-LDTD-P
Tipo de detección	Tipo barrera			Tipo retroreflectivo		Reflectivo convergente			
Distancia de detección	1m			10 a 200mm ^{*1}		5 a 30mm ^{*2}		5 a 15mm ^{*2}	
Objetivo de detección	Material opaco de máx. Ø2mm			Material opaco de máx. Ø2mm		Material opaco, materiales translúcidos			
Objetivo de detección mín.	Material opaco de Ø2mm			Material opaco de Ø2mm ^{*3} (distancia de detección de 100mm)		Ø0.15mm (distancia de detección de 10mm)			
Distancia de histéresis	—			—		Máx. 15% de la distancia de detección máxima			
Tiempo d respuesta	Máx. 1ms								
Alimentación	12-24VCC ± 10% (ondulación de P-P: máx. 10%)								
Consumo de corriente	Máx. 20mA (en caso del tipo barrera, este valor es para cada emisor y receptor)								
Fuente de luz	LED rojo (650nm)								
Modo de operación	Light ON Dark ON Light ON Dark ON Light ON Dark ON Light ON Dark ON								
Salida de control	Salida NPN o PNP a colector abierto • Voltaje de carga: máx. 26.4VCC ± 10% • Corriente de carga: máx. 50mA • Voltaje residual - NPN: máx. 1VCC ± 10%, PNP: máx. 2VCC ± 10%								
Circuito de protección	Circuito de protección contra polaridad inversa de potencia, cortocircuito de salida sobre circuito de protección de corriente								
Indicador	Indicador de operación: LED rojo, indicador de estabilidad: LED verde								

*1: La distancia de detección se especifica usando el reflector MS-6. Cuando se utilizan cintas reflectantes, la reflectividad varía según el tamaño de la cinta. Por favor vea la tabla de 'Reflectividad por modelos con cinta reflectiva' antes de usar la cinta.
*2: Papel blanco sin brillo de 50 x 50 mm.
*3: Variará según el ambiente de instalación y las condiciones de detección. Por favor vea 'Condiciones de detección mín. de objetivos e instalaciones (tipo retroreflectivas)'.



Serie BTF

Sensores fotoeléctricos delgados, ultra-compactos



- Tipo barrera (BTF1M): Ø2 mm
- Tipo reflectivo difuso (BTF30): Ø0.2 mm (a distancia de 10 mm)
- Tipo reflectivo BGS (BTF15): Ø0.2 mm (a distancia de 10 mm)

* La distancia de detección puede variar dependiendo de los factores ambientales.

[Características principales]

- Indicador de estabilidad (LED verde) e indicador de operación (LED rojo)
- Soporte de montaje de acero inoxidable 304
- Protección IP67 (Estándar IEC)

Modelo	Salida NPN a colector abierto	BTF1M-TDTL	BTF1M-TDTD	BTF30-DDTL	BTF30-DDTD	BTF15-BDTL	BTF15-BDTD
Modelo	Salida PNP a colector abierto	BTF1M-TDTL-P	BTF1M-TDTD-P	BTF30-DDTL-P	BTF30-DDTD-P	BTF15-BDTL-P	BTF15-BDTD-P
Tipo de detección	Tipo Barrera			Difuso reflectivo		Reflectivo BGS	
Distancia de detección	1m			5 a 30mm ^{*1}		1 a 15mm ^{*1}	
Objetivo de detección	Material opaco por encima de Ø2mm			Translúcido, materiales opacos			
Objetivo de detección mín.	Material opaco de Ø2mm			Ø0.2mm (distancia de detección de 10mm)		Objetos no iluminados de Ø0.2mm (distancia de detección de 10mm)	
Histéresis	—			Máx. 20% a distancia de detección		Máx. 5% a distancia de detección	
Características de reflectividad (error blanco/negro)	—			—		Máx. 15% de la máxima distancia de detección	
Tiempo de respuesta	Máx. 1ms						
Alimentación	12-24VCC ± 10% (ondulación P-P: máx. 10%)						
Consumo de corriente	Máx. 20mA (es para cada emisor y receptor de tipo barrera)						
Fuente de luz	LED rojo (650nm)						
Modo de operación	Light ON Dark ON Light ON Dark ON Light ON Dark ON						
Salida de control	Salida a colector abierto NPN o PNP • Voltaje de carga: máx. 26.4VCC ± 10% • Corriente de carga: máx. 50mA • Voltaje residual - NPN: máx. 1VCC ± 10%, PNP: máx. 2VCC ± 10%						

*1: Papel sin brillo de 50x50mm.



Series BF5/BF4/BF3

Amplificadores de fibra óptica con display doble/sencillo



Características principales

[Serie BF5]

- Cuenta con modelos de display doble y sencillo
- Display digital doble para visualización del PV y SV (BF5-D)
- 5 velocidades de respuesta (50µs, 150µs, 500µs, 4ms, 10ms)
- Rango del display: 0-4000 (modo estándar), 0-9999 (modo de larga distancia)
- Ajuste de sensibilidad simple
- Función de prevención de saturación, display invertido, prevención contra interferencia mutua y función de ajuste de canal automático



Especificaciones

Tipo de display	Tipo de doble display			Tipo de un display
Modelo	Salida NPN a colector abierto	Salida PNP a colector abierto		
	BF5R-D1-N	BF5G-D1-N	BF5B-D1-N	BF5R-S1-N
	BF5R-D1-P	BF5G-D1-P	BF5B-D1-P	BF5R-S1-P
Fuente de luz	LED rojo (660nm)	LED verde (530nm)	LED azul (470nm)	LED rojo (660nm)
Alimentación	12-24VCC ±10%			
Consumo de corriente	Máx. 50mA			
Modo de operación	Selección de Light ON / Dark			
Salida de control	Salida NPN o PNP a colector abierto • Voltaje de carga: máx. 24VCC ±10% • Corriente de carga: máx. 100mA • Voltaje residual - NPN: máx. 1V, PNP: máx. 3V			
Circuito de protección	Circuito de protección contra polaridad inversa, contra sobre corriente, absorción de sobretensión			
Tiempo de respuesta	Ultra rápido: 50µs, ultra largo: 10ms (solo para display doble), rápido: 150µs, STD: 500µs, largo: 4ms			
Método de display	• Nivel de luz incidental: Rojo, 4-dígitos, 7-segmentos • SV: Verde, 4-dígitos, 7-segmentos • Indicador de salida principal: LED rojo		• Nivel de luz incidental: / SV: Rojo, 4-dígitos, 7-segmentos • Indicador de salida principal: LED rojo	
Función del display	Nivel de luz incidental / SV [4,000/10,000 resolución], porcentaje, valor de pico alto/bajo, Normal / Inverso (solo para el display doble)			

Serie BFX

Amplificadores de fibra óptica con display digital LCD



Características principales

[Serie BFX]

- Doble display LCD para mostrar el valor actual y el valor de ajuste
- Alta resolución (1/10,000) para detección de objetos diminutos
- Velocidad de respuesta ultra-rápida (50µs) para detectar objetivos en movimiento rápido
- 5 velocidades de respuesta
- Función de prevención contra saturación



Especificaciones

Modelo	Salida NPN a colector abierto	Salida PNP a colector abierto
	BFX-D1-N	BFX-D1-P
Fuente de luz	LED rojo (660nm, modulado)	
Alimentación	12-24VCC ±10%	
Consumo de corriente	Máx. 50mA	
Modo de operación	Selección Light ON/Dark ON	
Salida de control	Salida NPN o PNP a colector abierto • Voltaje de carga: máx. 24VCC ±10% • Corriente de carga: máx. 100mA • Voltaje residual - NPN: máx. 1VCC ±10%, PNP: máx. 3VCC	
Circuito de protección	Circuito de protección contra polaridad inversa, contra sobre corriente, absorción de sobretensión	
Tiempo de respuesta	Ultra rápido: 50µs, rápido: 150µs, estándar: 500µs, largo: 4ms, ultra largo: 10ms	
Método del display	Display LCD de 7 Segmentos (PV: rojo, SV: verde), Método LED con indicador de salida de control (rojo)	
Función de display	Nivel de luz incidental/display SV [4,000/10,000 resolución], estándar / display del porcentaje, display del valor pico alto/bajo, display inverso/normal	
Ajuste de sensibilidad	• Ajuste de sensibilidad manual • Ajuste de sensibilidad teaching (ajuste de sensibilidad pot botón o entrada externa) : auto-tuning, 1-punto, 2-puntos, posicionamiento	
Función de temporización	OFF, OFF Delay, ON Delay, One-shot (Ajuste de tiempo: 1 a 5000ms)	
Función de entrada externa	Ajuste de sensibilidad remota, reinicio de valor pico, emisor apagado, ajuste de salida de control (mantener / encendido / apagado), ahorro de energía apagado (opera aplicando más de 2ms de señal de entrada externa)	
Resistencia de aislamiento	Por encima de 20MΩ (a 500VCC meggers)	
Rigidez dieléctrica	1,000VCA 50/60Hz por 1mín	
Vibración	Amplitud de 1.5 mm a frecuencia de 10 a 55Hz (por 1 mín) por 2 horas, en cada una de las direcciones X, Y, Z	
Choque	500m/s ² (aprox. 50G) 3 veces, en cada una de las direcciones X, Y, Z	

Series FD/FT/FL/GD/GT

Varios cables para fibra óptica

Características principales

- Cables con varios tipos de cabeza (de rosca, circular, plana, perpendicular, plástica, detección de área)
- Varias direcciones de detección (superior, lateral, plana, superior en forma de L, superior + lateral)
- Varios modos de detección (tipo barrera, reflectivo difuso, reflectivo convergente)
- Varios tipos de cables (estándar, flexible, coaxial, resistente a roturas, resistente al calor)
- Multi hilos, instalación sencilla, alto rendimiento



Como especificarlo

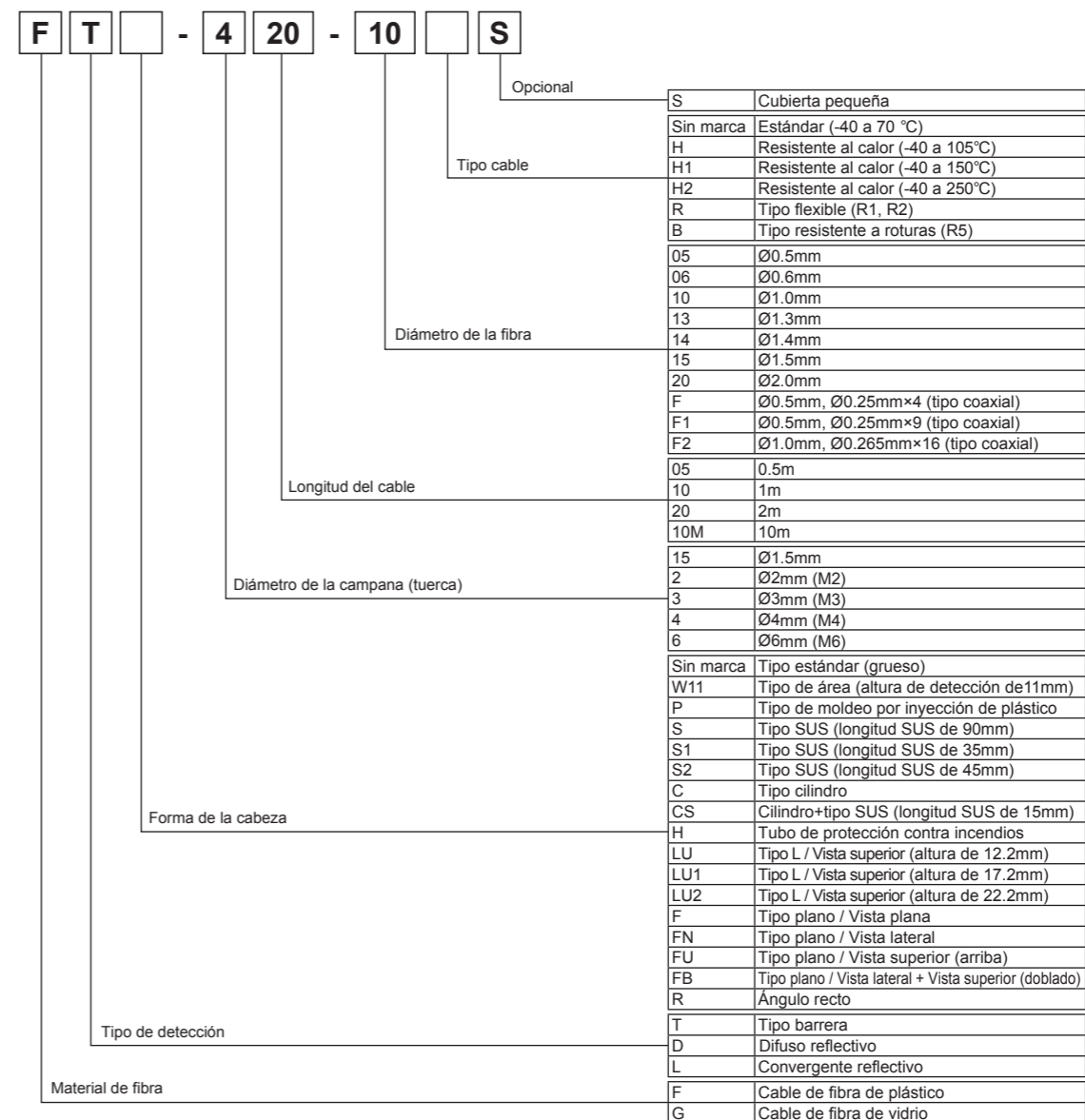

※ Puede causar una selección incorrecta del modelo, que no exista en la información de selección anterior.

Serie BW

Sensores de área de propósito general



Características principales

- Iluminación ambiente : 100,000 lux (característica actualizada)
- Distancia de detección de hasta 7 m
- 22 configuraciones
- Tono óptico de 20 mm minimiza el área de no detección (BW20-□)
- Indicadores LED brillantes en emisor y receptor
- Función para prevención de interferencia mutua, función autodiagnóstico, y prueba de operación estable
- Protección IP65 (Estándar IEC)

Modelo	Salida NPN colector abierto (tipo estándar)	BW20-08 BW20-12 BW20-16	BW20-20 BW20-24 BW20-28	BW20-32 BW20-36 BW20-40	BW20-44 BW20-48	BW40-04 BW40-06 BW40-08	BW40-10 BW40-12 BW40-14	BW40-16 BW40-18 BW40-20	BW40-22 BW40-24
	Salida PNP colector abierto	BW20-08P BW20-12P BW20-16P	BW20-20P BW20-24P BW20-28P	BW20-32P BW20-36P BW20-40P	BW20-44P BW20-48P	BW40-04P BW40-06P BW40-08P	BW40-10P BW40-12P BW40-14P	BW40-16P BW40-18P BW40-20P	BW40-22P BW40-24P
Tipo de detección	Barrera								
Distancia de detección	0.1 a 7m								
Objetivo de detección	Materiales opacos de mínimo Ø30mm				Materiales opacos de mínimo Ø50mm				
Espacio entre haces	20mm				40mm				
Número de ejes ópticos	8 a 48				4 a 24				
Altura de detección	140 a 940mm				120 a 920mm				
Tiempo de respuesta	Máx. 10ms								
Alimentación	12-24VCC ±10% (ondulación P-P: máx. 10%)								

Serie BWC

Sensores de área de haz cruzado



Características principales

- El tipo de detección de haz cruzado de 3-puntos minimiza el área sin detección
- Larga distancia de detección de hasta 7 m
- 14 configuraciones (número de ópticas: 4 a 20 / pitch óptico: 40, 80 mm / área de detección: 120 a 1,040 mm)
- Instalación sencilla con función de modo de instalación
- Función de prevención contra interferencia mutua, función de autodiagnóstico
- Protección IP67 (Estándar IEC)
- Patente de Corea pendiente: 10-2018-0131053

Modelo	BWC40-□□H	BWC40-□□HD	BWC80-14H	BWC80-14HD
Tipo de detección	Barrera			
Distancia de detección	1.0 a 7.0m			
Objetivo de detección	Material opaco de mín. Ø50mm		Material opaco de mín. Ø90mm	
Espacio de haces ópticos	40mm		80mm	
Número de haces ópticos	4/10/12/16/18/20		14	
Altura de detección	120 a 760mm		1,040mm	
Patrón de haces	Red de 3 haces cruzados			
Tiempo de respuesta	Máx. 50ms			
Alimentación	12-24VCC ±10% (ondulación P-P: máx. 10%)			
Consumo de corriente	Max. 100mA			
Fuente de luz	LED infrarrojo (850nm modulado)			
Modo de operación	Light ON	Dark ON	Light ON	Dark ON
Salida de control	Salida NPN colector abierto • Voltaje de carga: máx. 30VCC, • Corriente de carga: máx. 100mA, • Voltaje residual: máx. 1V			
Circuito de protección	Protección contra polaridad inversa y contra salida de corto circuito			
Resistencia de aislamiento	Sobre 20MΩ (a 500VCC meggers)			
Tipo de sincronización	Método de temporizado por cable síncrono			
Auto diagnóstico	Monitoreo de luz transmitida-recibida, de luz directa y de circuito de salida			
Protección de interferencia	Protección contra interferencia por ajuste de cambio de frecuencia			
Inmunidad al ruido	Onda cuadrada de ruido de ±240V (ancho de pulso: 1µs) por simulación de ruido			

Serie BWP

Sensores de área del cuerpo de plástico delgado



Características principales

- Cuerpo plano (13 mm) sensores de área con lentes Fresnel
- Cuerpo de plástico de alta resistencia PC/ABS
- Respuesta ultra rápida menor a 7 ms
- 4 configuraciones (éje óptico: 8 a 20 / área de detección: 140 a 380 mm)
- Interruptor del modo de operación Light ON/Dark ON
- Interruptor para el indicador de trabajo ENCENDIDO / INTERMITENTE
- Indicadores LED brillantes en emisor y receptor
- Protección IP40 (Estándar IEC)

Modelo	Salida NPN colector abierto	BWP20-08	BWP20-12	BWP20-16	BWP20-20
	Salida PNP colector abierto	BWP20-08P	BWP20-12P	BWP20-16P	BWP20-20P
Tipo de detección	Barrera				
Distancia de detección	0.1 a 5m				
Objeto de detección	Materiales opacos de mínimo Ø30mm				
Espacio entre haces ópticos	20mm				
Número de ejes ópticos	8	12	16	20	
Altura de detección	140mm	220mm	300mm	380mm	
Tiempo de respuesta	Máx. 6ms (La selección de frecuencia B es de máx. 7ms)				
Alimentación	12-24VCC ±10% (ondulación P-P: máx. 10%)				

Serie BWPK

Sensor picking - Cuerpo plástico



Características principales

- Tamaño compacto: W 30 × H 140 × D 10 mm
- Cuerpo de plástico de alta resistencia PC/ABS
- Interruptor para distancia de detección (Interruptor de modo largo/corto)
- Interruptor de modo de operación Light ON/Dark ON
- Función para prevención de interferencia mutua (cambio de frecuencia)
- Selección de indicadores en emisor y receptor
- Protección IP40 (Estándar IEC)

Modelo	Salida a colector abierto NPN	BWPK25-05
	Salida a colector abierto PNP	BWPK25-05P
Tipo de detección	Barrera	
Distancia de detección	Modo de larga distancia	0.1 a 3m
	Modo de corta distancia	0.05 a 1m
Objetivo de detección	Materiales opacos de mín. Ø35mm	
Pitch de eje óptico	25mm	
Número de ejes ópticos	5	
Altura de detección	100mm	
Tiempo de respuesta	Máx. 30ms	
Alimentación	12-24VCC ±10% (ondulación P-P: máx. 10%)	
Consumo de corriente	Emisor: Máx. 60mA, Receptor: Máx. 60mA	
Fuente de luz	LED infrarrojo (850nm modulado)	
Modo de operación	Selección de Light ON/Dark ON por interruptor	
Salida de control	Salida a colector abierto NPN o PNP • Voltaje de carga: Máx. 30VCC • Corriente de carga: Máx. 150mA • Voltaje residual - NPN: Máx. 1V, PNP: Min. 2.5V	
Circuito de protección	Protección contra salida de corto circuito (sobre corriente), contra polaridad inversa	
Resistencia de aislamiento	Sobre 20MΩ (a 500VCC meggers)	

Series PR/PRW/PRCM

Sensores de proximidad inductivos cilíndricos **EAC** **CE**



PR
(Tipo cable)

PRW
(Tipo cable conector)

PRCM
(Tipo conector)

Características principales

- Excelente inmunidad al ruido con sensor especializado IC
- Operación sencilla, desempeño confiable, y alta durabilidad
- Circuito de protección contra variación de voltaje integrado
- Circuito de protección contra sobrevoltaje incluido (Tipo 2-hilos CC, 3-hilos CC)
- Circuito de protección contra polaridad inversa incluido (Tipo 3-hilos CC)
- Indicador de operación (LED rojo)
- Alternativa duradera y confiable para micro interruptores e interruptores de límite
- Protección IP67 (Estándar IEC)

Series PRA/PRAW/PRACM

Sensores de proximidad inductivos cilíndricos resistentes a salpicaduras **EAC** **CE**



PRA
(Tipo cable)

PRAW
(Tipo resistentes a salpicaduras)

PRACM
(Tipo conector)

Características principales

- Recubrimiento de PTFE para una alta resistencia al calor (evitar el mal funcionamiento de las salpicaduras de soldadura)
- Excelente inmunidad al ruido con sensor especializado IC
- Circuito de protección contra sobrecargas incluido
- Circuito de protección contra sobrecorriente incluido (Tipo de 2-hilos CC, 3-hilos CC)
- Circuito de protección contra polaridad inversa incluido (Tipo de 3-hilos CC)
- Alternativa durable y confiable a los interruptores de límite resistentes a salpicadura
- Protección IP67 (Estándar IEC)

Series PRD/PRDW/PRDCM

Sensores de proximidad inductivo cilíndrico con larga distancia de detección **EAC** **CE**



PRD
(Tipo cable)

PRDW
(Tipo cable conector)

PRDCM
(Tipo conector)

Características principales

- Se han añadido a la línea modelos 3 hilos CC de Ø 8 mm
- Larga distancia de detección y excelente inmunidad al ruido con CI especializado
- Circuito de protección contra sobretensiones interno, circuito de protección de polaridad circuitos de protección inversa y de sobrecorriente
- Operación simple, rendimiento confiable y alta durabilidad
- Indicador de funcionamiento (LED rojo)
- Alternativa duradera y confiable a microinterruptores e interruptores de límite
- Protección IP67 (estándar IEC)

Series PRDA/PRDAW/PRDACM

Sensores de proximidad inductivos cilíndricos resistentes a salpicaduras con larga distancia de detección **EAC** **CE**



PRDA
(Tipo cable)

PRDAW
(Tipo resistentes a salpicaduras)

PRDACM
(Tipo conector)

Características principales

- Recubierto de PTFE para una alta resistencia al calor (evitar el mal funcionamiento de las salpicaduras de soldadura)
- Larga distancia de detección y excelente inmunidad al ruido con sensor especializado IC
- Circuito de protección contra sobretensiones incorporado, circuito de protección contra polaridad inversa y circuitos de protección contra sobrecorriente
- Alternativa durable y confiable a los interruptores de límite resistentes a salpicadura
- Protección IP67 (Estándar IEC)

Serie

PRF/PRFA/PRFW/PRFAW/ PRFT/PRFAT/PRFWT

Sensores de proximidad
inductivos cilíndricos de metal
completo/Resistentes a salpicaduras



Como especificarlo

Esta información es para referencia.
Para seleccionar un modelo específico, por favor consulte el sitio web de Autonics.

PRF	□	□	T	□	-	□	D	O	-	□
-----	---	---	---	---	---	---	---	---	---	---

- | | |
|--|--|
| 1) Características
Sin marca: Tipo general
A: Resistente a salpicaduras | 4) Distancia de detección
Número: Distancia de detección (unidad: mm) |
| 2) Conexión
Sin marca: Tipo cable
W: Tipo cable conector | 5) Cable
V: Tipo cable resistente al aceite
IV: Tipo cable resistente al aceite (Estándar IEC) |
| 3) DIA. del lado de detección
Número: DIA. del lado de detección (unidad: mm) | |

Especificaciones

Instalación	Al ras			
General	PRF□T08-1.5DO-□	PRF□T12-2DO-□	PRF□T18-5DO-□	PRF□T30-10DO-□
Resistente a salpicaduras	PRFA□T08-1.5DO-□	PRFA□T12-2DO-□	PRFA□T18-5DO-□	PRFA□T30-10DO-□
DIA. de lado de detección	Ø 8 mm	Ø 12 mm	Ø 18 mm	Ø 30 mm
Distancia de detección ⁰¹⁾	1.5 mm	2 mm	5 mm	10 mm
Ajuste de distancia	0 a 1.05mm	0 a 1.4mm	0 a 3.5mm	0 a 7mm
Histéresis	≤ 15% de distancia de detección			
Objetivo de detección estándar: hierro	8 × 8 × 1 mm	12 × 12 × 1 mm	30 × 30 × 1 mm	54 × 54 × 1 mm
Frecuencia de respuesta ⁰²⁾	200 Hz	100 Hz	80 Hz	50 Hz
Afección por temperatura	≤ ±20% para distancia de detección a temperatura ambiente 20°C			
Indicador	Indicador de operación (rojo)			
Certificación	CE	CE	CE	CE
Peso (empaque)	≈ 55 g (≈ 80 g)	≈ 83 g (≈ 110 g)	≈ 97 g (≈ 132 g)	≈ 170 g (≈ 225 g)

- 01) Use accesorios (tuerca, rondana) hechos de SUS, de lo contrario no se podrá garantizar la distancia de detección.
02) La frecuencia de respuesta es el valor promedio. El objetivo de detección estándar se usa y el ancho se ajusta como 2 veces el objetivo de detección estándar, 1/2 de la distancia de detección para la distancia.
03) Grosor: 0.8mm (DIA. del lado de detección Ø8mm: 0.4mm)

Prueba de durabilidad

Prueba del cepillo metálico

Modelo de prueba: PRF18, objetivo de prueba: cepillo de taza de acero inoxidable, velocidad de rotación: 80 RPM, tiempo de prueba: 3 horas.

Condiciones de la prueba

Resultado



Alimentación	12-24VCC (ondulación P-P: ≤10%), voltaje de operación: 10-30VCC
Corriente de fuga	≤ 0.8 mA
Salida de control	3 a 100 mA
Voltaje residual	≤ 3.5 V
Circuito de protección	Circuito de protección contra picos, circuito de protección contra salida de sobre corriente, protección contra polaridad inversa
Resistencia de aislamiento	≥ 50 MΩ (500VCC = meggers)
Rigidez dieléctrica	1,000 VCA~50/60Hz por 1 minuto (entre todas las terminales y el cuerpo)
Vibración	Amplitud de 1.5mm a frecuencia de 10 a 55 Hz por 2 horas, en cada una de las direcciones
Choque	1,000 m/s ² (≈ 100 G) 10 veces, en cada una de las direcciones (DIA. del lado de detección Ø 8mm : 500 m/s ² (≈ 50 G) 10 veces, en cada una de las direcciones
Temp. ambiente ⁰¹⁾	-25 a 70°C, almacenamiento: -25 a 70°C (sin congelamiento o condensación)
Humedad ambiente	35 a 95%RH, almacenamiento: 35 a 95%RH (sin congelamiento o condensación)
Protección	IP67 (Estándar IEC)
Conexión	Tipo cable / Tipo cable con conector
Especificaciones ⁰²⁾ del cable	DIA. del lado de detección de Ø 8mm: Ø 4mm, 2-hilos DIA. del lado de detección de Ø 12mm, Ø 18mm, Ø 30mm: Ø 5mm, 2-hilos
Especificaciones de cableo	AWG 22 (0.08 mm, 60-hilos), diámetro del aislador: Ø 1.25 mm
Conector	Conector M12
Material	Cable resistente al aceite (gris oscuro): cloruro de polivinilo resistente al aceite (PVC)
General	Cuerpo/Tuerca: SUS 3030, rondana: SUS304, lado de detección ⁰³⁾ : SUS303
Resistente a salpicaduras	Cuerpo/Tuerca: SUS 3030 (recubrimiento PTFE), rondana: SUS304, lado de detección ⁰³⁾ : SUS303 (recubrimiento PTFE)

- 01) La temperatura del aire ambiente aprobada por UL es de 40°C
02) Tipo cable: 2m (opcional: 5m), tipo cable conector: 300mm
03) Grosor: 0.8mm (DIA. del lado de detección Ø8mm: 0.4mm)

Serie

PRDFW/PRDFAW/PRFD/PRFDA/ PRFDW/PRFDAW/PRFDT/PRFDAT/PRFDWT

Sensores de proximidad inductivos
cilíndricos resistentes a salpicaduras de metal
completo/Larga distancia de detección



Como especificarlo

Esta información es para referencia.
Para seleccionar un modelo específico, por favor consulte el sitio web de Autonics.

PRFD	□	□	T	□	-	□	D	O	-	□
------	---	---	---	---	---	---	---	---	---	---

- | | |
|--|--|
| 1) Características
Sin marca: Tipo general
A: Resistente a salpicaduras | 4) Distancia de detección
Número: Distancia de detección (unidad: mm) |
| 2) Conexión
Sin marca: Tipo cable
W: Tipo cable conector | 5) Cable
V: Tipo cable resistente al aceite
IV: Tipo cable resistente al aceite (Estándar IEC) |
| 3) DIA. del lado de detección
Número: DIA. del lado de detección (unidad: mm) | |

Especificaciones

Instalación	Al ras			
General	PRFD□T08-2DO-□	PRFD□T12-3DO-□	PRFD□T18-7DO-□	PRFD□T30-12DO-□
Resistente a salpicaduras	PRFDA□T08-2DO-□	PRFDA□T12-3DO-□	PRFDA□T18-7DO-□	PRFDA□T30-12DO-□
DIA. de lado de detección	Ø 8 mm	Ø 12 mm	Ø 18 mm	Ø 30 mm
Distancia de detección ⁰¹⁾	2 mm	3 mm	7 mm	12 mm
Ajuste de distancia	0 a 1.4mm	0 a 2.1mm	0 a 4.9mm	0 a 8.4mm
Histéresis	≤ 15% de distancia de detección			
Objetivo de detección estándar: hierro	12 × 12 × 1 mm	12 × 12 × 1 mm	30 × 30 × 1 mm	54 × 54 × 1 mm
Frecuencia de respuesta ⁰²⁾	150 Hz	80 Hz	80 Hz	50 Hz
Afección por temperatura	≤ ±20% para distancia de detección a temperatura ambiente 20°C			
Indicador	Indicador de estabilidad (verde), Indicador de operación (rojo)			
Certificación	CE	CE	CE	CE
Peso (empaque)	≈ 55 g (≈ 80 g)	≈ 83 g (≈ 110 g)	≈ 97 g (≈ 132 g)	≈ 170 g (≈ 225 g)

- 01) Use accesorios (tuerca, rondana) hechos de SUS, de lo contrario no se podrá garantizar la distancia de detección.
02) La frecuencia de respuesta es el valor promedio. El objetivo de detección estándar se usa y el ancho se ajusta como 2 veces el objetivo de detección estándar, 1/2 de la distancia de detección para la distancia.
03) Grosor: DIA. del lado de detección Ø 8mm: 0.2mm/ DIA. del lado de detección Ø 12mm, Ø 18mm: 0.4mm/ DIA. del lado de detección Ø 30mm: 0.5mm

Prueba de durabilidad

Prueba de resistencia electromagnética

Modelo de prueba: Todas las series, corriente de soldadura: 13,000 A, dirección de instalación: frontal y lateral.

Condiciones de la prueba



Observaciones

Se recomienda usar cubierta de protección contra salpicaduras (se vende por separado) para el tipo general.



Alimentación	12-24VCC (ondulación P-P: ≤10%), voltaje de operación: 10-30VCC
Corriente de fuga	≤ 0.8 mA
Salida de control	3 a 100 mA
Voltaje residual	≤ 3.5 V
Circuito de protección	Circuito de protección contra picos, circuito de protección contra salida de sobre corriente, protección contra polaridad inversa
Resistencia de aislamiento	≥ 50 MΩ (500VCC = meggers)
Rigidez dieléctrica	1,000 VCA~50/60Hz por 1 minuto (entre todas las terminales y el cuerpo)
Vibración	Amplitud de 1.5mm a frecuencia de 10 a 55 Hz por 2 horas, en cada una de las direcciones
Choque	1,000 m/s ² (≈ 100 G) 10 veces, en cada una de las direcciones (DIA. del lado de detección Ø 8mm : 500 m/s ² (≈ 50 G) 10 veces, en cada una de las direcciones
Temp. ambiente ⁰¹⁾	-25 a 70°C, almacenamiento: -25 a 70°C (sin congelamiento o condensación)
Humedad ambiente	35 a 95%RH, almacenamiento: 35 a 95%RH (sin congelamiento o condensación)
Protección	IP67 (Estándar IEC)
Conexión	Tipo cable / Tipo cable con conector
Especificaciones ⁰²⁾ del cable	DIA. del lado de detección de Ø 8mm: Ø 4mm, 2-hilos DIA. del lado de detección de Ø 12mm, Ø 18mm, Ø 30mm: Ø 5mm, 2-hilos
Especificaciones de cableo	AWG 22 (0.08 mm, 60-hilos), diámetro del aislador: Ø 1.25 mm
Conector	Conector M12
Material	Cable resistente al aceite (gris oscuro): cloruro de polivinilo resistente al aceite (PVC)
General	Cuerpo/Tuerca: acero inoxidable 303 (SUS3030), rondana: acero inoxidable 304 (SUS304), lado de detección ⁰³⁾ : acero inoxidable 303 (SUS303)
Resistente a salpicaduras	Cuerpo/Tuerca: acero inoxidable SUS 303 (recubrimiento PTFE, SUS303), rondana: acero inoxidable 304 (SUS304), lado de detección ⁰³⁾ : acero inoxidable 303 (recubrimiento PTFE, SUS303)

- 01) La temperatura del aire ambiente aprobada por UL es de 40°C
02) Tipo cable: 2m (opcional: 5m), tipo cable conector: 300mm
03) Grosor: DIA. del lado de detección Ø 8mm: 0.2mm/ DIA. del lado de detección Ø 12mm, Ø 18mm: 0.4mm/ DIA. del lado de detección Ø 30mm: 0.5mm

Serie CR

Sensores de proximidad capacitivos cilíndricos 

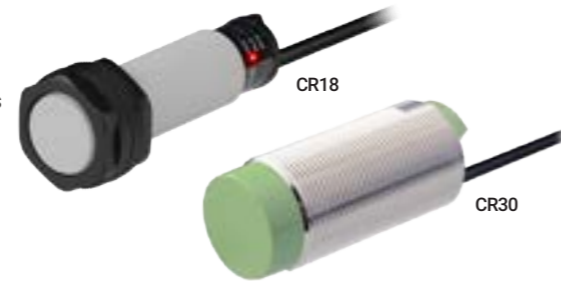

Características principales

- Detección de varios materiales incluyendo metal, acero, piedras, plástico, agua y granos
- Con un ciclo de vida largo y un desempeño confiable
- Circuitos de protección contra sobrecargas y contra polaridad inversa incluidos (CC)
- Circuito de protección contra sobrecarga incluido (CA)
- Ajuste de sensibilidad integrado para una configuración conveniente
- Indicador de operación (LED Rojo)
- Ideal para detección de nivel y control de posición

Modelo	CR18-8DN CR18-3DP CR18-8DN2	CR30-15DN CR30-15DP CR30-15DN2	CR18-8AO CR18-8AC	CR30-15AO CR30-15AC
Distancia nominal	8mm	15mm	8mm	15mm
Histéresis	Máx. 20% de la distancia de detección			
Objeto estándar de detección	50x50x1mm (hierro)			
Distancia de detección	0 a 5.6mm	0 a 10.5mm	0 a 5.6mm	0 a 10.5mm
Alimentación (Voltaje de operación)	12-24VCC (10-30VCC)	100-240VCA 50/60Hz (85-264VCA)		
Consumo de corriente	Máx. 15mA	—		
Corriente de fuga	—	Máx. 2.2mA		
Frecuencia de respuesta *1	50Hz	20Hz		
Voltaje residual	Máx. 1.5V	Máx. 20V		
Afección por temperatura	Máx. ±10% de la distancia de sensado a temperatura ambiente de +20°C			
Salida de control	Máx. 200mA	5 a 200mA		
Resistencia de aislamiento	Por encima de 50MΩ (a 500VCC megger)			
Rigidez dieléctrica	1,500VCA 50/60Hz por 1 minuto			
Vibración	Amplitud de 1mm a frecuencia de 10 a 55Hz por 2 horas en cada dirección de X, Y, Z			

Serie AS

Sensores de proximidad inductivo rectangular con larga distancia de detección



Características principales

- Amplia distancia de detección de 50 mm
- Excelente inmunidad al ruido con un sensor IC especializado
- Circuito de protección contra sobretensiones incorporado, circuito de protección contra polaridad inversa y circuitos de protección contra sobrecorriente
- Alimentación: 12-48 VCC (voltaje operativo: 10-65 VCC)
- Salida simultánea (Normalmente abierto + Normalmente cerrado)
- Indicador de alimentación (LED verde e indicador de operación (LED rojo)
- Protección IP67 (Estándar IEC)

Especificaciones

Modelos	AS80-50DN3	AS80-50DP3
Tipo de detección	NPN Normalmente abierto + Normalmente cerrado	PNP Normalmente abierto + Normalmente cerrado
Distancia nominal	50mm	
Histéresis	Máx. 15% de la distancia de detección	
Objeto estándar de detección	150x150x1mm (hierro)	
Distancia de detección	0 a 35mm	
Alimentación (Voltaje de operación)	12-48VCC (10-65VCC)	
Consumo de corriente	Máx. 20mA	
Respuesta de frecuencia*1	30Hz	
Voltaje residual	Máx. 2V	
Afección por temperatura	Máx. ±10% de la distancia de sensado a temperatura ambiente de 20°C	
Salida de control	Máx. 200mA	
Resistencia de aislamiento	Por encima de 50MΩ (a 500VCC meggers)	
Rigidez dieléctrica	1,500VCA 50/60Hz por 1 minuto	
Vibración	Amplitud de 1mm a frecuencia de 10 a 55Hz (por 1 min) por 2 horas, en cada una de las direcciones X, Y, Z	
Choque	500m/s ² (aprox. 50G) 3 veces, en cada una de las direcciones X, Y, Z	
Indicador	Indicador de alimentación: LED verde, Indicador de operación: LED amarillo	

*1: La frec. de respuesta es el valor promedio. El objetivo de detección estándar se usa y el ancho se configura como 2 veces del objetivo de detección estándar, 1/2 de la distancia de detección para la distancia.

Serie PS/PSN/PS08

Sensores de proximidad inductivo rectangular estándar

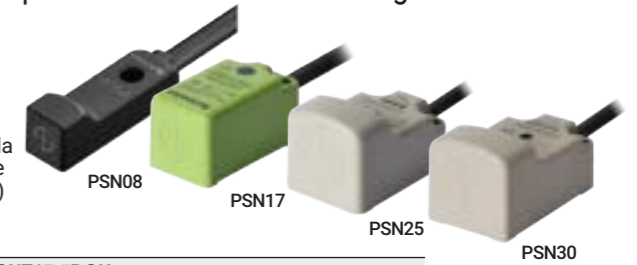

Características principales

- Excelente inmunidad al ruido con sensor IC especializado
- Largo ciclo de vida, rendimiento confiable, económico y de instalación sencilla
- Circuito de protección contra sobre tensiones incluido, contra sobre corriente incluido (2-hilos CC, 3-hilos CC), contra polaridad inversa incluido (3-hilos CC)
- Protección IP67 (Estándar IEC)

• 2-hilos CC

Modelo	PSNT17-5DO PSNT17-5DC	PSNT17-5DOU PSNT17-5DCU
Distancia de detección	5mm	
Histéresis	Máx. 10% de distancia de detección	
Objetivo de detección estándar	18x18x1mm (hierro)	
Ajuste de distancia	0 a 3.5mm	

• Serie PS 3-hilos CC

Ambiente	PS08-2.5DP PS08-2.5DN2 PS08-2.5DP2	PS08-2.5DP2U PS08-2.5DN2U	PS12-4DN PS12-4DP PS12-4DN2	PS12-4DNU PS12-4DPU PS12-4DN2U	PS50-30DN PS50-30DP	PS50-30DN2 PS50-30DP2
Lado de detección	8mm		Lado frontal	Lado superior	Lado frontal	
Distancia de detección	2.5mm		4mm		30mm	

• Serie PSN (tamaño del marco 17mm)

Modelo	PSN17-5DN PSN17-5DP PSN17-5DN2 PSN17-5DP2 PSN17-5DN-F	PSN17-5DNU PSN17-5DPU PSN17-5DN2U PSN17-5DP2U	PSN17-8DN PSN17-8DP PSN17-8DN2 PSN17-8DP2	PSN17-8DNU PSN17-8DPU PSN17-8DN2U PSN17-8DP2U	PSN17-8DN-F PSN17-8DP-F PSN17-8DN2-F	PSN17-8DNU-F PSN17-8DPU-F PSN17-8DN2U-F
Lado de detección	Lado frontal	Lado superior	Lado frontal	Lado superior	Lado frontal	Lado superior
Distancia de detección	5mm		8mm			

• Serie PSN (tamaño del marco 25/30/40mm)

Modelo	PSN25-5DN PSN25-5DP PSN25-5DN2 PSN25-5DP2	PSN30-10DN PSN30-10DP PSN30-10DN2 PSN30-10DP2	PSN30-15DN PSN30-15DP PSN30-15DN2 PSN30-15DP2	PSN40-20DN PSN40-20DP PSN40-20DN2 PSN40-20DP2
Lado de detección	Lado frontal			
Distancia de detección	5mm	10mm	15mm	20mm

• 2-hilos CA

Modelo	PSN25-5AO PSN25-5AC	PSN30-10AO PSN30-10AC	PSN30-15AO PSN30-15AC	PSN40-20AO PSN40-20AC
Lado de detección	Lado frontal			
Distancia de detección	5mm	10mm	15mm	20mm

Serie PFI

Sensores de proximidad inductivo rectangular tipo plano



Características principales

- Diseño compacto, plano (Altura: 10 mm) permite una instalación sencilla en espacios limitados
- Excelente inmunidad al ruido con sensor especializado IC (CC)
- Circuito de protección contra polaridad inversa y sobre corriente incluidos (CC)
- Indicador de operación (LED Rojo)
- Protección IP67 (Estándar IEC)

Especificaciones

Modelo	PFI25-8DN PFI25-8DN2	PFI25-8DP PFI25-8DP2	PFI25-8AO PFI25-8AC
Distancia de detección	8mm		
Histéresis	Máx. 10% de la distancia de detección		
Objeto estándar de detección	25x25x1mm (hierro)		
Distancia de detección	0 a 5.6mm		
Alimentación (Voltaje de operación)	12-24VCC (10-30VCC)		100-240VCA (85-264VCA)
Consumo de corriente/fuga	Máx. 10mA		Máx. 2.5mA
Frecuencia de respuesta *1	200Hz		20Hz
Voltaje residual	Máx. 1.5V		Máx. 10V
Afección por temp.	Máx. ±10% de la distancia de sensado a temperatura ambiente 20°C		
Salida de control	Máx. 200mA		5 a 150mA
Resistencia de aislamiento	Por encima de 50MΩ (a 500VCC meggers)		
Rigidez dieléctrica	1,500VCA 50/60Hz por 1 minuto		2,500VCA 50/60Hz por 1 minuto

*1: La frec. de respuesta es el valor promedio. El objetivo de detección estándar se usa y el ancho se configura como 2 veces del objetivo de detección estándar, 1/2 de la distancia de detección para la distancia.

Serie BUP

Sensores fotoeléctricos en forma de U



Características principales

- Respuesta ultra rápida en menos de 1 ms
- Intercambio entre modos Light ON y Dark ON usando control de cableado
- Protección IP66 (Estándar IEC): BUP-30, BUP-50
- Protección IP50 (Estándar IEC): BUP-30S, BUP-50S

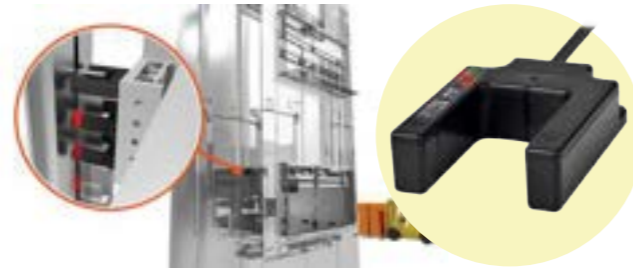

Especificaciones

Modelo	Salida NPN a colector abierto	BUP-30	BUP-30S	BUP-50	BUP-50S
Modelo	Salida PNP a colector abierto	BUP-30-P	BUP-30S-P	BUP-50-P	BUP-50S-P
Tipo de detección	Barrera				
Objeto de detección	Materiales opacos de mín. Ø4mm		Materiales opacos de mín. Ø1.5mm		Materiales opacos de mín. Ø4mm
Modo de operación	Selección de Light ON o Dark ON por cable de control				
Distancia de detección	30mm			50mm	
Velocidad de respuesta	Máx. 1ms				
Alimentación	12-24VCC ±10% (ondulación P-P: máx. 10%)				
Consumo de corriente	Máx. 30mA				
Fuente de luz	LED infrarrojo (940nm)				
Ajuste de sensibilidad	Fijo		Ajuste de sensibilidad		Fijo
Salida de control	Salida a colector abierto NPN o PNP • Voltaje de carga: Máx. 30VCC • Corriente de carga: Máx. 200mA • Voltaje residual - NPN: Máx. 1V, PNP: Máx. 2.5V				

Serie BUM

Sensores fotoeléctricos en forma de U con 4 salidas independientes

Características principales

- Salida de cuatro canales independientes
- Respuesta ultra rápida menor a 1 ms
- Circuito de protección contra polaridad inversa integrado y circuito contra sobre corriente de salida (corto circuito)
- Protección IP65 (Estándar IEC)



Especificaciones

Modelo	BUM4-40D-W-4M	BUM4-40D-W-2M/A	BUM4-40D-W-3M/A	BUM4-40D-W-4M/A	BUM4-40D-W-2M/B	BUM4-40D-W-3M/B	BUM4-40D-W-4M/B
Tipo de detección	Tipo barrera						
Distancia de detección	40mm						
Objetivo de detección	Materiales opacos de mín. Ø4.0mm						
Canal de detección	4 canales						
Histéresis	Máx. 1ms						
Alimentación	18-35VCC ±10% (ondulación P-P: máx. 10%)						
Consumo de corriente	Máx. 50mA						
Fuente de luz	LED infrarrojo (940nm)						
Modo de operación	Dark ON						
Salida de control	Salida NPN colector abierto (4 salidas individuales) • Voltaje de carga: Máx. 35VCC, • Corriente de carga: Máx. 100mA, • Voltaje residual: Máx. 4V						
Circuito de protección	Circuito de protección contra polaridad inversa, circuito de protección contra salida de sobre corriente (corto circuito)						
Indicador	Indicador de salida: LED rojo, Indicador de alimentación: LED verde						
Resistencia de aislamiento	Sobre 20MΩ (a 500VCC meggers)						
Inmunidad al ruido	Onda cuadrada de ruido de ±240V (ancho de pulso 1μs) por simulador de ruido						
Rigidez dieléctrica	1000VCA 50/60Hz por 1 min						
Vibración	Amplitud de 1.5mm a frecuencia de 10 a 55Hz (por 1 min) por 2 horas en cada una de las direcciones X,Y, Z						
Choque	500m/s² (aprox. 50G) 3 veces en cada una de las direcciones X,Y, Z						
Ambiente	Iluminación ambiental	Luz solar: Máx. 11000lx, lámpara incandescente: Máx. 3000lx (iluminación del receptor)					
	Temperatura ambiente	-25 a 65°C, almacenamiento: -25 a 70°C					
	Humedad ambiente	35 a 85%RH, almacenamiento: 35 a 85%RH					

Serie E58S

Encoders rotativos incrementales de 58mm (tipo flecha síncrona)

Características principales

- Encoders rotativos incrementales de brida Ø58 mm
- Mediciones precisas de ángulo, posición, revolución, velocidad, aceleración y distancia
- Modelos con flecha, flecha hueca, flecha hueca ciega
- Varios tipos de conexión disponibles
- Varias resoluciones: de 1 a 8000 pulsos por revolución
- Varias opciones de control de salida
- Alimentación: 5 VCC ±5%, 12-24 VCC ±5%



Especificaciones

Tipo	Encoder rotativo incremental con onda sinusoidal tipo flecha de Ø58mm	
Modelo	E58S9.25-2048-10-A-5-R	E58S9.25-2048-10-A-5-S
Revolución (PPR)	2,048	
Fase de salida	Fase A, Ā, B, B̄, Z, Z̄, C, C̄, D, D̄	
Diferencia de fase de salida	Diferencia de fase entre A y B: $\frac{T}{4} \pm \frac{T}{8}$ (T=1 ciclo de fase A) Diferencia de fase entre C y D: 90°	
Especificaciones eléctricas	Salida de control	Tipo de salida: Salida del amplificador OP
		Corriente de salida: Máx. 10mA
		Voltaje de salida: $V_{pp} = 0.5V \pm 0.1V$
		Offset CC: $V_{DC} = 2.5V \pm 0.3V$
		Máx. frecuencia de resp.: 200kHz
		Alimentación: 5VCC ±5% (ondulación de P-P: máx. 5%)
		Consumo de corriente: Máx. 120mA (desconexión de la carga)
		Resistencia de aislamiento: Por encima de 100MΩ (a 500VCC meggers entre las terminales y el cuerpo)
	Rigidez dieléctrica: 750VCA 50/60Hz por 1 minuto (entre las terminales y el cuerpo)	
	Conexión: Cable axial	Cable radial

Serie E60H

Encoders rotativos incrementales de 60mm (tipo flecha hueca)

Características principales

- Caja de Ø60 mm, flecha hueca Ø20 mm
- Medición precisa de ángulo, posición, revolución, velocidad, aceleración y distancia
- Varias resoluciones: hasta 8192 pulsos por revolución
- Varias opciones de salida de control
- Alimentación: 5 VCC ± 5%, 12-24 VCC ± 5%



Como especificarlo

E60H	20	-	8192	-	3	-	N	-	24	-	
Serie	Diámetro interno de flecha	Pulsos/revolución	Fase de salida	Salida de control	Alimentación	Cable					
Tipo flecha hueca de Ø60mm	Ø20mm	100, 1024, 5000, 8192	3: A, B, Z 6: A, Ā, B, B̄, Z, Z̄	T: Salida totem pole N: Salida NPN a colector abierto V: Salida de voltaje L: Salida line driver	5: 5VCC ±5% 24: 12-24VCC ±5%	Sin marca: tipo normal C: Cable saliente con conector					

Serie E80H

Encoders rotativos incrementales de 80mm (tipo flecha de hueca)

Características principales

- Caja de 80mm, flecha hueca de 30mm/32mm
- Instalación directa en motores o flechas sólidas. No requiere de coples.
- Varias resoluciones: hasta 3200 pulsos por revolución
- Varias opciones de salida de control
- Alimentación: 5 VCC ± 5%, 12-24 VCC ± 5%



Series

Encoders rotativos incrementales
Tipo flecha



E15S/ E18S/ E20S/ E40S/ E58S/ E68S



Serie E15S



Serie E18S



Serie E20S
(Tipo flecha)



Serie E40S
(Tipo flecha)



Serie E58S
(Onda sinusoidal,
tipo flecha)



Serie E68S
(Tipo flecha)

Especificaciones

- Diámetro de encoder: 15mm, 18mm, 20mm, 30mm, 40mm, 50mm, 58mm, 68mm
- Momento de inercia de flecha baja
- Varias resoluciones, códigos de salida, salidas de control y tipos de cables
- Salida: Salida totem pole, Salida NPN a colector abierto, salida de voltaje, salida line driver
- Pulso: 1~8,000 pulsos

Ejemplo de aplicación Serie E15S

Aplicación en cámaras PTZ que requieren un movimiento direccional y de zoom preciso.



Serie E68S

Los encoders y acopladores rotativos se usan para detectar y controlar la rotación de la flecha en fresadoras de tamaño compacto.



Series

Encoders rotativos incrementales
Tipo flecha hueca, flecha hueca integrada



E20HB/ E40HB/ E58H/ E60H/ E80H/ E100H



E20HB
(Tipo flecha hueca ciega)



E40HB
(Tipo flecha hueca ciega)



E58H
(Tipo flecha hueca ciega)



E60H
(Tipo flecha hueca ciega)



E80H
(Tipo flecha hueca)

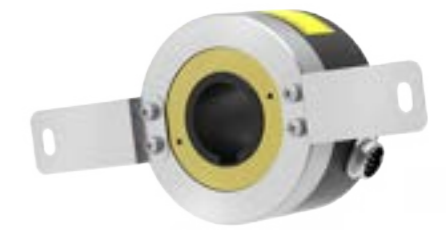

E100H
(Tipo flecha hueca)

Especificaciones

- Diámetro de encoder: 20mm, 40mm, 58mm, 60mm
- Varios tamaños de flecha hueca
- Varias resoluciones, códigos de salida, salidas de control y tipos de cables
- Salida: Salida totem pole, Salida NPN a colector abierto, salida de voltaje, salida line driver
- Pulso: 1~10,000 pulsos

Ejemplo de aplicación Serie E40HB

Los encoders rotativos incrementales se instalan dentro del motor de la sala de control de funcionamiento de la puerta para controlar con precisión la posición de apertura / cierre de las puertas del ascensor mediante señales de impulsos de los encoders.



Serie ENC

Encoders rotativo incrementales con rueda analógica



Características principales

- Encoders de tipo rueda ideales para medición de longitud o velocidad de objetos en movimiento continuo
- La forma de onda de salida de la distancia medida es proporcional a los pesos y medidas internacionales (m/pulg)
- Alimentación: 5 VCC ± 5%, 12-24 VCC ± 5%

ENC	-	1	-	1	-	N	-	24	-	
Serie	Fase de salida	Unidad mín. de medición		Salida de control		Alimentación		Cable		
Tipo rueda	1: A, B	1: 1mm 2: 1cm 3: 1m	4: 0.01yd 5: 0.1yd 6: 1yd	T: Salida totem pole N: Salida NPN a colector abierto V: Salida de voltaje	5: 5VCC ±5% 24: 12-24VCC ±5%	Sin marca: Cable axial C: Cable saliente con conector				

Especificaciones

Modelo		Encoder rotativo incremental tipo rueda	
Fase de salida		Fase A, B	
Diferencia de fase de salida		Diferencia entre fase A y B : $\frac{T}{4} \pm \frac{T}{8}$ (T=1 ciclo de la fase A)	
Salida de control	Salida totem pole	<ul style="list-style-type: none"> · [Baja] - Corriente de carga: Máx. 30mA, voltaje residual: Máx. 0.4VCC · [Alta] - Corriente de carga: Máx. 10mA, Voltaje de salida (voltaje de alimentación de 5VCC): Min. (voltaje de alimentación de -2.0)VCC, Voltaje de salida (voltaje de alimentación de 12-24VCC): Min. (voltaje de alimentación de -3.0)VCC 	
	Salida NPN a colector abierto	Corriente de carga: Máx. 30mA, voltaje residual: Máx. 0.4VCC	
	Salida de voltaje	Corriente de carga: Máx. 10mA, voltaje residual: Máx. 0.4VCC	
Tiempo de respuesta (asc./desc.)	Salida totem pole		
	Salida NPN a colector abierto	Máx. 1µs (longitud del cable: 2m, l de fuga = 20mA)	
	Salida de voltaje		

Serie ENH/ENHP

Encoder rotativo incremental con perilla



Serie ENH



Serie ENHP

Características principales

- Ideal para aplicaciones de entrada de pulso manual incluyendo maquinaria NC y fresadoras
- Interruptor de paro de emergencia, interruptor para habilitar operación
- Interruptor selector de éje de 6 posiciones, selector de velocidad de 4 posiciones
- Resolución de 100 pulsos por revolución
- Suministro de energía: 5 VCC ±5%, 12-24 VCC ±5%

Como especificarlo

Serie ENH

ENH	-	100	-	1	-	T	-	24
Serie	Pulsos/revolución	Posición de fijación		Salida de control		Alimentación		
Tipo manual	25, 100	1: Normal "H" 2: Normal "L"		T: Salida totem pole V: Salida de voltaje L: Salida line driver (X)		5: 5VCC ±5% 24: 12-24VCC ±5%		

※La alimentación para Line driver es solo para 5VCC.

Serie ENHP

ENHP	-	100	-	1	-	L	-	5
Serie	Pulsos/revolución	Posición de fijación		Salida de control		Alimentación		
Encoder portátil con perilla	100	1: Normal "H" 2: Normal "L"		T: Salida totem pole L: Salida line driver		5: 5VCC ±5% 24: 12-24VCC ±5%		

※La alimentación para Line driver es solo para 5VCC.

Serie EP50S/EP58S

Encoders rotativos absolutos una-vuelta de 50mm (Tipo flecha)



EP50S



EP58S

Características principales

- Caja de Ø50 mm, flecha sólida de Ø8 mm
- Varias opciones de código de salida: BCD, binario, código Gray
- Varias resoluciones: hasta 10 bits (1024 divisiones)
- Protección IP64 (estándar IEC)

Como especificarlo

EP50S	-	8	-	1024	-	1	-	R	-	P	-	24
Serie	Diám. de flecha	Pasos/revolución		Código de salida		Dirección de revolución		Salida de control		Alimentación		
Tipo flecha sólido de Ø50mm	Ø8mm	Ver resolución		1: Código BCD 2: Código binario 3: Código Gray		F: El valor de salida incrementa en dirección CW R: El valor de salida incrementa en dirección CCW		P: Salida PNP a colector abierto N: Salida NPN a colector abierto		5 : 5VCC ±5% 24: 12-24VCC ±5%		

EP58SC	-	10	-	1024	-	1	-	R	-	P	-	24
Serie Ø58mm	Diámetro de flecha	Pulsos/revolución		Código de salida		Dirección de rotación		Salida de control		Alimentación		
SC: Sujeción de flecha	Externa	10	Ø10mm	Referte a la resolución		1: Código BCD 2: Código binario 3: Código Gray		F: Output value increases at CW direction R: Output value increases at CCW direction		P: Salida PNP a colector abierto N: Salida NPN a colector abierto		5: 5VCC ±5% 24: 12-24VCC ±5%
SS: Sincronizador de flecha	6	Ø6mm										
HB: Flecha hueca ciega	Interna	8	Ø8mm									

Serie MGA50S/MGAM50S

Encoder rotativo absoluto magnético de Ø50mm



Características principales

- Alta precisión en entornos hostiles, como golpes, vibraciones, polvo y humedad
- Código de salida: binario
- Opciones de interfaz de salida: Paralelo, SSI
- Resolución total de 23 bits (8,388,608): 10 bits de una sola vuelta (1024 divisiones) / Multivuelta de 13 bits (8192 rev.)
- Alimentación: 12-24 VCC ± 5%
- Función de alarma de desbordamiento (OVF)
- Protección IP50 (estándar IEC)



MGA50S (Tipo flecha / una vuelta)



MGA50S (Multi-vuelta)

Especificaciones

Serie MGA50S

Tipo	Encoder rotativo absoluto magnético tipo flecha sólida de Ø50mm			
Modelo	MGA50S8-□□□□-N-□			
Resolución	32, 40, 45, 48, 64, 90, 128, 180, 256, 360, 512, 720, 1024-divisiones			
Histéresis	±0.1°			
Error de posicionamiento*1	±1-bit (LSB: Bit menos significativo)			
Código de salida	Código BCD	Código binario	Código Gray	

※1: Cuando apague o encienda la unidad, puede haber un error de ±1bit (LSB) en la posición actual debido a la histéresis.

Serie MGA50S

Tipo	Encoder rotativo absoluto magnético multi-vuelta tipo flecha sólida de Ø50mm		
Modelo	MGAM50S8-1013-B-F-S-24 MGAM50S8-1013-B-F-PN-24		
Resolución	Una vuelta	1024-divisiones (10-bits)	
	Multi-vuelta	8192-revoluciones (13-bits)	
Límite de rotación cuando se apaga*1	±90°		
Esp. eléctrica	Salida	Histéresis	±0.1°
		Error de posicionamiento*2	±1-bit (LSB: Bit menos significativo)
		Código de salida	24-bits, código binario 2 Código binario 2

Serie E58S9.25

Encoders rotativos incremental CE de Ø58mm



Características principales

[Salida Line driver, salida Totem pole, salida a colector abierto NPN, salida de voltaje]

- Tipo brida de Ø8mm
- Adecuado para medir el ángulo, la posición, la revolución, la velocidad, la aceleración y la distancia
- Alimentación: 5VCC, 12-24VCC ±5%

[Tipo de salida de amplificador operacional de onda sinusoidal analógica]

- Tipo flecha
- Salida de amplificado operacional de onda sinusoidal analógica
- Alimentación: 5VCC ±5%

Como especificarlo

E58SC	10	8000	3	N	24	
Serie (Ø58mm)	Diámetro de flecha	Pulsos/revolución	Fase de salida	Salida de control	Alimentación	Cable*1
SC: Sujeción de flecha	Externo 10 Ø10mm	Ver resolución	2: A, B	T: Salida Totem pole	5: 5VCC ±5%	Sin marca
SS: Sincronización de flecha	6 Ø6mm		3: A, B, Z	N: Salida a colector abierto NPN	24: 12-24VCC ±5%	: Tipo cable Axial/Radial
H: Flecha hueca	Interno 12 Ø12mm	2048	4: A, A̅, B, B̅	V: Salida de voltaje	5: 5VCC ±5%	C: Tipo cable conector Axial/Radial
HB: Flecha hueca ciega			6: A, A̅, B, B̅, Z, Z̅	L: Salida Line driver		CR: Tipo conector Axial
S: Flecha	Externo Ø9.25mm		10: A, A̅, B, B̅, Z, Z̅, C, C̅, D, D̅	A: Salida de amplificador operacional de onda sinusoidal analógica		S: Tipo cable Radial

*1: Consulte la sección 'conexión' en las especificaciones para obtener información detallada sobre el cable.

Serie E60H20

Encoder rotativo incremental CE tipo flecha de Ø60mm



Características principales

[Salida Line driver, salida Totem pole, salida a colector abierto NPN, salida de voltaje]

- Ø60mm, diámetro interior flecha de Ø20mm
- Adecuado para medir el ángulo, la posición, la revolución, la velocidad, la aceleración y la distancia
- Alimentación: 5VCC, 12-24VCC ±5%
- Varios tipos de salidas

[Tipo de salida de amplificador operacional de onda sinusoidal analógica]

- Ø60mm, diámetro interior flecha de Ø20mm
- Alimentación: 5 VCC ±5%
- Salida de amplificado operacional de onda sinusoidal analógica

Como especificarlo

E60H	20	8192	3	N	24	
Serie	Diám. interno de flecha	Pulsos/revolución	Fase de salida	Salida de control	Alimentación	Cable
Tipo flecha hueca de Ø60mm	Ø20mm	100, 1024, 5000, 8192	3: A, B, Z	T: Salida Totem pole	5: 5VCC ±5%	Sin marca: Tipo cable Radial
Tipo flecha de Ø60mm	Ø20mm	2048	6: A, A̅, B, B̅, Z, Z̅	N: Salida a colector abierto NPN	24: 12-24VCC ±5%	C: Radial cable connector type
			10: A, A̅, B, B̅, Z, Z̅, C, C̅, D, D̅	V: Salida de voltaje		
				L: Salida Line driver		
				A: Salida de amplificado operacional de onda sinusoidal analógica		R: Tipo cable Axial
						S: Tipo cable Radial

Ejemplo de aplicación:



Serie KPN

Controladores de temperatura de gráfica de barras

Características principales

- Muestreo de alta velocidad de 50 ms y precisión del display de ± 0.3%
- Permite verificar la cantidad de operación de salida de control adoptando un gráfico de barras
- Control simultáneo de calefacción / refrigeración y control automático / manual para un control de alto rendimiento.
- Función de selección de salida de corriente o salida drive SSR
- Ajuste de parámetros disponible a través de PC (comunicación USB y RS485)
- Programa de administración integral del dispositivos gratuito (DAQMaster)
- El convertidor de comunicación se vende por separado: SCM-US (convertidor USB / serie), SCM-38I (convertidor RS232C / RS485), SCM-US48I (convertidor USB / RS485)
- Función Multi-SV (máx. 4) (selección mediante terminal de entrada digital)
- Alarma de rotura del calentador
- CT se vende por separado: CSTC-E80LN, CSTC-E200LN, CSTS-E80PP
- Tamaño compacto (longitud trasera: 60 mm)
- Entrada múltiple / rango múltiple



Como especificarlo

KPN5	5	0	0	0	0	0
Alimentación	0	100-240VCA 50/60Hz				
Entrada / Salida opcional	0	Ninguno				
	3	Salida de transmisión+ SV Remoto				
Salida de comunicación opcional	0	Ninguno				
	2	RS485				
Salida de control*1	1 salida	0	Selección de salida a relevador, salida de corriente, salida drive SSR			
	2 salidas	1	OUT1: Selección de salida de corriente, salida drive SSR OUT2: Selección de salida de corriente, salida drive SSR			
		3	OUT1: Selección de salida de corriente, salida drive SSR OUT2: Salida a relevador			
		7	OUT1: Salida a relevador OUT2: Selección de salida de corriente, salida drive SSR			
		9	OUT1: Salida a relevador OUT2: Salida a relevador			
Número de las salidas de control	0	1 salida (Tipo calefacción o refrigeración)				
	1	2 salidas (Tipo calefacción o refrigeración)				
Tamaño	2	DIN W96×H48mm				
	3	DIN W48×H96mm				
	5	DIN W96×H96mm				
Modelo	KPN5	Controladores de temperatura con gráfica de barras				

*1: El tipo de 1 salida es salida tipo calefacción o refrigeración y el tipo de 2 salidas es salida tipo calefacción y refrigeración. El tipo de 1 salida puede usar solo una salida de entre salida a relé, salida de corriente y salida drive SSR. OUT 1 del tipo de 2 salidas, se fija como salida de calefacción y OUT 2 del tipo de 2 salidas se fija como salida de refrigeración. Si selecciona la salida drive SSR o el modelo con salida de corriente, puede seleccionar la salida de control adecuada.

Ejemplo de aplicación:

Los controladores de temperatura PID de alto rendimiento y los controladores de potencia monofásicos se utilizan para un control rápido y estable de los calentadores durante el sellado de la bolsa de papas fritas.



Serie TK

Controladores de temperatura PID de alta precisión



50ms
Muestreo de alta velocidad

HEAT COOL
Control de calentamiento y enfriamiento simultáneo

CURRENT SSR
Selección de salida

SSRP
Salida SSRP (Selección de control estándar/de fase/de ciclo)

EASY Parameter Configuration

RS485
Comunicación RS485 (Modbus RTU)

DAQ Master
Monitoreo por PC



Muestreo de alta velocidad, comunicación RS485 y control simultáneo de calentamiento/enfriamiento

- Muestreo de alta velocidad a 50 ms y precisión del display de $\pm 0.3\%$
- Función de calentamiento y enfriamiento simultáneo
- Opción de control manual/automático
- Selección entre salida de corriente y salida drive SSR
- Opciones de control de salida drive SSR (función SSRP): Control ON/OFF, control de ciclo, control de fase
- Salida de comunicación: RS485 (Modbus RTU)
- Configuración de parámetros vía PC (DAQMaster)
- Modelos de bajo voltaje (24 VCA, 24- 48 VCC) disponibles (excepto TK4N)



TK4N
(W) 48 mm x (H) 24 mm

Especificaciones

Series	TK4N	TK4SP	TK4S	TK4M	TK4W	TK4H	TK4L
Alimentación	Voltaje CA	100-240VCA 50/60Hz					
	Voltaje CA/CC	—	24VCA 50/60Hz, 24-48VCC				
Rango de voltaje disponible	90 a 110% de voltaje nominal						
Potencia de consumo	Voltaje CA	Máx. 6VA	Máx. 8VA				
	Voltaje CA/CC	—	Máx. 8VA(24VCA 50/60Hz), Máx. 5W(24-48VCC)				
Método del display	7-segmentos (PV: rojo, SV: verde), método LED de otra parte del display (verde, amarillo, rojo)						
Tamaño del caracter	PV (W×H)	4.5×7.2mm	7.0×14.0mm	9.5×20.0mm	8.5×17.0mm	7.0×14.6mm	11.0×22.0mm
	SV (W×H)	3.5×5.8mm	5.0×10.0mm	7.5×15.0mm	6.0×12.0mm	6.0×12.0mm	7.0×14.0mm
Tipo de entrada	RTD	JPT100Ω, DPT100Ω, DPT50Ω, Cu100Ω, Cu50Ω, Nikel 120Ω (6 tipos)					
	Termopares	K(CA), J(IC), E(CR), T(CC), B(PR), R(PR), S(PR), N(NN), C(TT), G(TT), L(IC), U(CC), Platiniel II (13 tipos)					
Precisión del display	RTD	• A temperatura ambiente (23°C±5°C): (PV $\pm 0.3\%$ ó $\pm 1^\circ\text{C}$, seleccione el mayor) ± 1 -dígito *1 • Fuera del rango de temperatura ambiente: (PV $\pm 0.5\%$ ó $\pm 2^\circ\text{C}$, seleccione el mayor) ± 1 -dígito *En el caso de la serie TK4SP, se agregará $\pm 1^\circ\text{C}$.					
	Analógica	• A temperatura ambiente (23°C±5°C): $\pm 0.3\%$ F.S. ± 1 -dígito • Fuera del rango de temperatura ambiente: $\pm 0.5\%$ F.S. ± 1 -dígito					
Salida de control	Relevador	Salida 1, Salida 2: 250VCA 3A 1a					
	SSR	Máx. 20mA 11VCC±2V					
Salida de alarma	Relevador	Selección de 4-20mACC ó 0-20mACC (carga máx. de 500Ω)					
	Transmisión	Relevador de AL1, AL2: 250VCA 3A 1a *TK4N AL2: 250VCA 0.5A 1a (Máx.125VA), la serie TK4SP solo tiene AL1.					
Salida opcional	Comunicación	4-20mACC (carga máx. de 500Ω, precisión: $\pm 0.3\%$ F.S.)					
	Entrada CT	Salida de comunicación RS485 (Modbus RTU)					
Entrada opcional	Entrada CT	0.0-50.0A (rango de medición del valor de corriente del calentador primario) *Ratio CT = 1/1000 (excepto TK4SP)					
	Entrada digital	• Entrada de contacto: ON - máx. 2kΩ, OFF - mín. 90kΩ • Entrada sin contacto: ON - Voltaje residual máx. de 1.0V, OFF - corriente de fuga máx. 0.1mA • Corriente de salida: Aprox. 0.5mA *TK4S/M: 1 (TK4S-D□□□: 2, TK4SP: Ninguno), TK4N/H/W/L: 2					
Tipo de control	Calentamiento, enfriamiento	Control ON/OFF, P, PI, PD, PID					
Histéresis	Calentamiento y enfriamiento	Termopares / RTD: 1 a 100°C/°F (0.1 a 100.0°C/°F) variable Analógica: 1 a 100-dígitos					

Serie TX

Controladores de temperatura PID con display LCD



1234
LCD con caracteres blancos

50ms
Muestreo de alta velocidad

Display de 11-segmentos

Varias opciones de salida

45mm
Tamaño reducido

CURRENT SSR
Selección de salida

SSRP
Salida SSRP (Selección de control estándar/de fase/de ciclo)



TX4L TX4H TX4M TX4S

Display LCD de 11-segmentos con caracteres blancos y amplios (15.3mm) que facilitan la lectura del PV

- Amplio display LCD con caracteres blancos que facilitan la lectura del PV
- Muestreo de alta velocidad a 50 ms y precisión del display de $\pm 0.3\%$
- Salida de control seleccionable entre corriente y SSR
- Opciones de control de salida drive SSR (función SSRP) : Control ON/OFF, control de ciclo, control de fase
- Modelo con salida de comunicación: RS485 (Modbus RTU)
- Configuración de parámetros por PC (DAQMaster)
- Display de 11 segmentos para un display mejorado de caracteres alfanuméricos
- Diseño compacto que permite ahorro de espacio con 45 mm de profundidad



Display altamente visible desde diferentes ángulos

Especificaciones

Series	TX4S	TX4M	TX4H	TX4L
Alimentación	100-240VCA 50/60Hz			
Rango de voltaje disponible	90 a 110% de voltaje nominal			
Potencia de consumo	Máx. 8VA			
Método del display	11-segmentos (PV: blanco, SV: verde), otro display (amarillo) método LCD *1			
Tamaño del caracter	PV(W×H)	7.2×14mm	10.7×17.3mm	7.2×15.8mm
	SV(W×H)	3.9×7.6mm	6.8×11mm	6.2×13.7mm
Tipo de entrada	RTD	DPT100Ω, Cu50Ω (Resistencia de línea máxima permisible 5Ω)		
	TC	K(CA), J(IC), L(IC), T(CC), R(PR), S(PR)		
Precisión del display *2	RTD	• A temperatura ambiente (23°C±5°C): (PV $\pm 0.3\%$ ó $\pm 1^\circ\text{C}$, seleccionar el mayor) ± 1 -dígito		
	TC	• Fuera de temperatura ambiente: (PV $\pm 0.5\%$ ó $\pm 2^\circ\text{C}$, seleccionar el mayor) ± 1 -dígito		
Salida de control	Relevador	250VCA 3A, 30VCC 3A, 1a		
	SSR	Máx. 12VCC $\pm 2V$ 20mA Máx. 13VCC $\pm 3V$ 20mA		
Salida opcional	Corriente	4-20mACC ó 0-20mACC (Máxima resistencia de carga 500Ω)		
	Salida de alarma	Relevador AL1, AL2: 250VCA 3A 1a		
Método de control	Salida trans.	4-20mACC (Máxima resistencia de carga 500Ω, precisión de salida: $\pm 0.3\%$ F.S.)		
	Salida de com.	Salida de comunicación RS485 (Método Modbus RTU)		
Histéresis	Control ON/OFF, P, PI, PD, PID			
Banda proporcional (P)	1 a 100 °C/°F (0.1 a 50.0 °C/°F) variable			
Tiempo integral (I)	0.1 a 999.9 °C/°F			
Tiempo derivado (D)	0 a 9999 seg.			
Período de control (T)	0 a 9999 seg.			
Reinicio manual	0.5 a 120.0 seg.			
Período de muestreo	0.0 a 100.0%			
Rigidez dieléctrica	50ms			
Vibración	3,000VCA 50/60Hz por 1 min. (entre las terminales y el cuerpo)			
Ciclo de vida del relevador	Mecánico	Amplitud de 0.75mm a frecuencia de 5 a 55Hz (por 1 min.) por 2 horas en cada una de las direcciones X, Y, Z		
	Eléctrico	OUT, AL1/2: Min. 5,000,000 operaciones		
		OUT, AL1/2: Min. 200,000 (Carga de resistencia 250VCA 3A)		

*1: Cuando use la unidad a baja temperatura (debajo de 0°C), el ciclo del display será lento. La salida de control opera normalmente.

Serie TR1D

Controladores de Temperatura PID con display simple y delgado



Características principales

- Diseño compacto con ancho de 22.5mm, lo cual permite un ahorro de espacio.
- Muestreo de alta velocidad a 50ms y precisión del display de $\pm 0.3\%$
- Función de control manual/automática y calentamiento/enfriamiento de manera simultánea
- Selección entre salida de corriente y salida drive SSR
- Montaje sencillo en riel DIN (patente)*1
- Salida de comunicación RS485 disponible
 - Protocolo: Modbus RTU or ASCII
 - Velocidad de comunicación: hasta 115,200 bps
- Ajuste de parámetros por medio de PC (USB ó comunicación RS48)
- Software para administración de dispositivos comprensivo (DAQMaster)
- Función de alarma de desconexión del calentador (entrada CT)
- El transformador de corriente (CT) se vende por separado : CSTC-E80LN, CSTC-E200LN, CSTS-E80PP
- Función de protección de pantalla
- 1 Registro de Patentes en Corea 10-2019-0158569
- Registro de Diseños en Corea 30-1065663, Registro de Diseños en China 202030164351.2

Selección entre salida de corriente y salida drive SSR

Los usuarios pueden seleccionar entre la salida de corriente y la salida drive SSR a través de los ajustes de los parámetros de una sola unidad.

Ciclo de muestreo de alta velocidad a 50ms

Los usuarios pueden elegir entre una velocidad de ciclo de muestreo de 50/100/250 ms, según las necesidades. La velocidad del ciclo de muestreo de alta velocidad a 50 ms permite un control ideal de la temp. en aplicaciones que requieren tasas de respuesta de alta velocidad.



Ejemplo de aplicación:

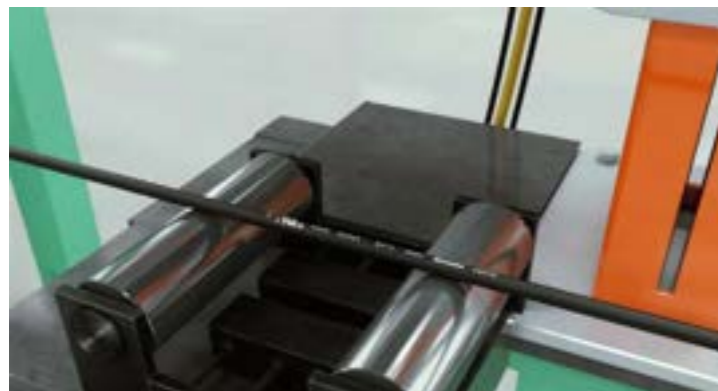

Proceso de extrusión de caucho / moldeo por inyección de plástico (video)

Como Especificarlo

Modelo	Salida de control 1	Salida de control 2	Salida opcional	Función adicional
TR1D-14RN ⁽⁰¹⁾	Relevador	-	-	-
TR1D-14RR	Relevador	Relé ↔ Alarma	-	Entrada CT, doble salida de alarma ⁽⁰²⁾
TR1D-R4RR	Relevador	Relé ↔ Alarma	Transmisión	Entrada CT, doble salida de alarma ⁽⁰²⁾
TR1D-T4RR	Relevador	Relé ↔ Alarma	Comunicación	Entrada CT, doble salida de alarma ⁽⁰²⁾
TR1D-14CN ⁽⁰¹⁾	Corriente/SSR	-	-	-
TR1D-14CC	Corriente/SSR	Corriente/SSR ↔ Transmisión	-	Entrada CT
TR1D-R4CC	Corriente/SSR	Corriente/SSR ↔ Transmisión	Transmisión	Entrada CT, salida de transmisión doble
TR1D-T4CC	Corriente/SSR	Corriente/SSR ↔ Transmisión	Comunicación	Entrada CT

(01) El modelo no permite terminal para la salida de control 2, no permite usar control de calentamiento y enfriamiento y salidas de alarma al mismo tiempo.
 (02) No permite usar doble salida de alarma y control de calentamiento y enfriamiento al mismo tiempo.

Descripción de la unidad

01. Display PV / SV (Rojo)
 Modo RUN: Muestra PV (valor presente) y SV (valor de ajuste)
 Parámetro: Muestra el nombre y el valor de ajuste de parámetros

02. Indicador

Indicador	Condición ON
SV	Display SV
OUT □	Salida de control □ ON
AL1	Salida de alarma AL1 ON
■	La diferencia entre PV y SV es menor que 2°C
▲/▼	La diferencia entre PV y SV es mayor que 2°C
°C or °F	Ajuste de parámetros '2:2 Unidad de temperatura'

03. Tecla de control [M]: Tecla MODE
 [▲] / [▼] / [▼]: Tecla de control del valor de ajuste

04. Puerto del cargador del PC
 Conexión del convertidor de comunicación (se vende por separado)

05. Asa de soporte
 Se usa para montar y desmontar en el riel DIN.

Dimensiones

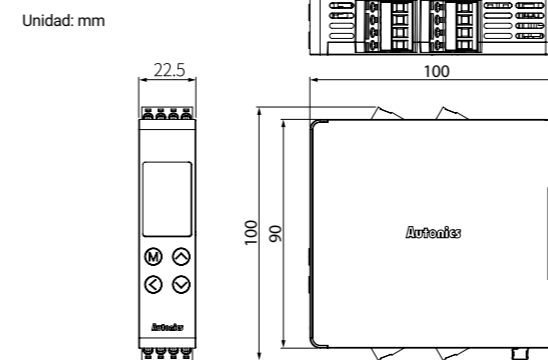

Conexiones

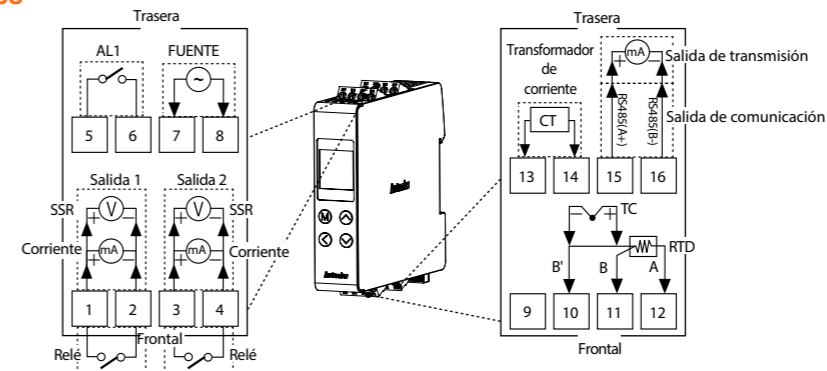

Especificaciones

Serie	TR1D
Alimentación	100 - 240 - VCA 50/60 Hz
Rango de voltaje disponible	90 a 110% del voltaje nominal
Consumo de alimentación	≤ 8 VA
Período de muestreo	50, 100, 250 ms
Especificación de entrada	Tome como referencia 'Especificaciones de entrada'
Entrada opcional	Entrada CT
Salida de control	Relevador: 250 VCA - 3A 1a SSR: 12 VCC = 3V, ± 20mA ≤
Salida opcional	Alarma: AL1, AL2: 250 VCA - 3A 1a Transmisión: 4-20 mA CC (resistencia de carga: ≤ 500 Ω, Precisión de salida: ± 0.3% F.S.) Com. RS485: Modbus RTU / ASCII

Tipo de display	7 Segmentos (rojo), 4-dígitos
Tipo de control	Control PID, PD, PI, P, ON/OFF
Histéresis	Salida de control: 1 a 100°C/F (0.1 a 100.0°C/F) Salida de alarma: 1 a 100°C/F (0.1 a 50.0°C/F)
Banda proporcional (P)	0.1 a 999.9°C
Tiempo integral (I)	0 a 9,999 seg
Tiempo derivado (D)	0 a 9,999 seg
Ciclo de control (T)	Salida a relevador: 0.5 a 120.0 seg, salida drive SSR: 0.5 a 120.0 seg
Reinicio manual	0.0 a 100.0%
Rigidez dieléctrica	3,000 VCA ~ 50.60 Hz por 1 min. (entre la alimentación y el cuerpo)
Vibración	Amplitud de 0.75mm a una frecuencia de 5 a 55 Hz (por 1 min.) por 2 horas, en cada una de las direcciones X, Y, Z
Ciclo de vida del relé	Mecánico: Salida 1/2, AL 1/2: ≥ 5,000,000 operaciones Eléctrico: Salida 1/2, AL 1/2: ≥ 100,000 operaciones (carga de resistencia: 250 VCA ~ 5A)
Resistencia de aislamiento	≥ 100 MΩ/500 VCC = meggers
Tipo de aislamiento	Doble aislamiento o aislamiento reforzado (rigidez dieléctrica entre la alimentación y el cuerpo: 3kV)
Inmunidad al ruido	Onda cuadrada de ruido por simulador de ruido (ancho de pulso 1µs) ± 2 kV, fase-R, fase-S
Retención de memoria	≈ 10 años (memoria de semiconductor no volátil)
Temperatura ambiente	-10 a 50°C, almacenamiento: -20°C a 60°C (en edo. sin congelamiento o condensación)
Humedad ambiente	35 a 85%RH, almacenamiento: 35 a 85% (en estado sin congelamiento o condensación)
Certificación	CE, FCC
Peso de la unidad (empaque)	≈ 123.5g (≈ 194.5g)

Interfaz de comunicación

Protocolo de comunicación	Modbus RTU / ASCII
Tipo de conexión	RS485
Norma de aplicación	Cumple con EIA RS485
Conexión máxima	31 unidades (dirección: 01 a 127)
Método sincrónico	Asíncrono
Método de comunicación	2 hilos - half duplex
Rango efectivo de comunicación	≤ 800 m
Velocidad de comunicación	4,800 - 9,600 (de fábrica) - 19,200 - 38,400 - 57,600 - 115,200 bps (parámetros)
Tiempo de respuesta	5 a 99 ms (de fábrica: 20 ms)
Bit de inicio	1 bit (fijo)
Bit de datos	8 bits (fijo)
Bit de paridad	Ninguno (de fábrica), non, par
Bit de paro	1 bit, 2 bits (de fábrica)

* Se recomienda usar convertidor de comunicación Autonics. Por favor use cable de par trenzado, que es más accesible para la comunicación.

Serie TM/TMH

Controladores de temperatura modular multi-canal de alto rendimiento



Características principales

- De fácil mantenimiento con cuerpo desmontable y terminal de base
- Alimentación y comunicación con conectores de expansión (hasta 32 unidades)
- Configuración de parámetros con PC's: con software DAQMaster

[Serie TMH2/4 : Módulos de control]

- Control de entrada y salida multi-canal (2/4 canales): Expandible hasta 32 unidades (64/128- canales)
- Ratio de muestreo de alta velocidad a 50 ms
- Función de control de calentamiento y enfriamiento simultáneo y de control de enfriamiento y modo de control manual/auto
- Selección entre salida de corriente y salida drive SSR
- Varios tipos de entrada y rangos de temperatura

[TMHA : Módulos con entrada/salida analógica]

- 4 canales, varios tipos de entrada/ rangos de temperatura/ salidas de transmission (0-20 mA ó 4-20 mA CC)
- Canales de entrada aislados (rigidez dieléctrica: 1,000 VCA)
- Ratio de muestreo de alta velocidad a 50 ms y precisión de medición de $\pm 0.3\%$

[TMHE : Módulos con opción de salida de alarma/ entrada digital]

- 8 entradas digitales / 8 salidas de alarma

Especificaciones

© Módulo de control

Series	TMH2	TMH4	
No. de canales	2 canales	4 canales	
Alimentación	24VDC		
Rango de voltaje permitido	90 a 110% del voltaje nominal		
Consumo de alimentación	Máx. 5W (para máx. carga)		
Método del display	None- parameter setting and monitoring is available at external devices (PC, PLC, etc.)		
Tipo de entrada	Termopares	K(CA), J(IC), E(CR), T(CC), B(PR), R(PR), S(PR), N(NN), C(TT), G(TT), L(IC), U(CC), Platine II	
	RTD	DP1100Ω, JP1100Ω, DP150Ω, Cu100Ω, Cu50Ω, Nikel 120Ω 3-hilos (resistencia de línea permitida máx. 5Ω)	
Análogica	<ul style="list-style-type: none"> • Voltaje: 0-100mVCC, 0-5VCC, 1-5VCC, 0-10VCC • Corriente: 0-20mA, 4-20mA 		
	Ciclo de muestreo	50ms (muestreo sincrónico de 2 canales ó 4 canales)	
Precisión de medición	Termopares	<ul style="list-style-type: none"> • A temperatura ambiente (23°C±5°C): (PV $\pm 0.3\%$ ó $\pm 1^\circ\text{C}$, uno mayor) ± 1-dígito • Fuera del rango de temperatura: (PV $\pm 0.5\%$ or $\pm 2^\circ\text{C}$, uno mayor) ± 1-dígito 	
	Analogico	<ul style="list-style-type: none"> • A temperatura ambiente (23°C±5°C): $\pm 0.3\%$ F.S. ± 1-dígito • Fuera del rango de temperatura: $\pm 0.5\%$ F.S. ± 1-dígito 	
Entrada opcional	Entrada CT	0.0-50.0A (rango de medición de corriente primaria) \times ratio de CT=1/1000 Precisión de medición: $\pm 5\%$ F.S. ± 1 -dígito	
	Entrada digital	<ul style="list-style-type: none"> • Conectar entrada: ON - máx. 1kΩ, OFF - mín. 100kΩ • Entrada de estado sólido: ON - máx. voltaje residual 0.9V, OFF - máx. corriente de fuga 0.5mA • Corriente de salida: aprox. 0.3mA por entrada 	
Método de control	Calentamiento, enfriamiento	Control ON/OFF, P, PI, PD, PID	
	Calentamiento y enfriamiento		
Salida de control	Relevador	250VCA~ 3A 1a	
	SSR	Máx. 12VCC \pm 3V 20mA	
	Corriente	Selección de 4-20mACC ó 0-20mACC (resistencia de carga máx. 500Ω)	
Salida opcional	Alarma	250VCA~ 3A 1a	
Comunicación	Master	Salida de comunicación RS485 (Modbus RTU)	
	Cargador de PC	Serial (nivel TTL), half duplex	
Histéresis	RTD/Termopares: 1 a 100 °C/°F (0.1 a 100.0 °C/°F), analógica: 1 a 100 dígitos		

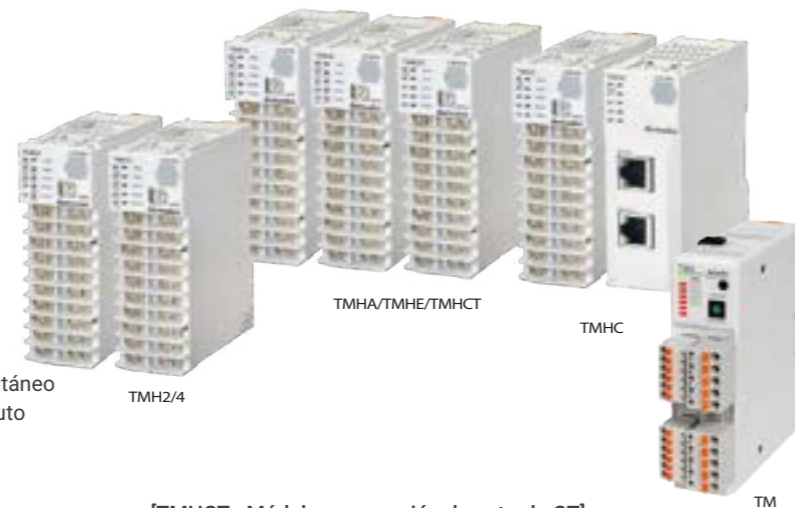

1. Varios módulos de opciones y módulos de comunicación para una aplicación flexible

Los controladores de temperatura modulares de la serie TMH permiten a los usuarios expandir unidades y funciones para cumplir con los requisitos de la aplicación.



2. Muestreo de alta velocidad de 50 ms y precisión de medición de $\pm 0.3\%$

Los controladores de temperatura cuentan con una tasa de muestreo de alta velocidad de 50 ms y una precisión de medición de $\pm 0.3\%$ mientras controlan simultáneamente 4 canales separados. (Control simultáneo de 4 canales)



4. Expansión modular de hasta 32 unidades

Se pueden conectar hasta 32 unidades con conectores de expansión sin necesidad de cableado para la alimentación y la comunicación individual.

Ejemplo de expansión solo con módulos de control

Expansión con módulos de comunicación PLC que no requieren programación ladder (TMHC-22LE)

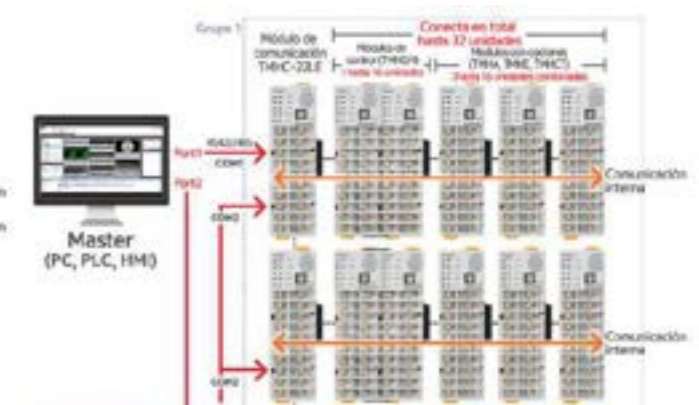
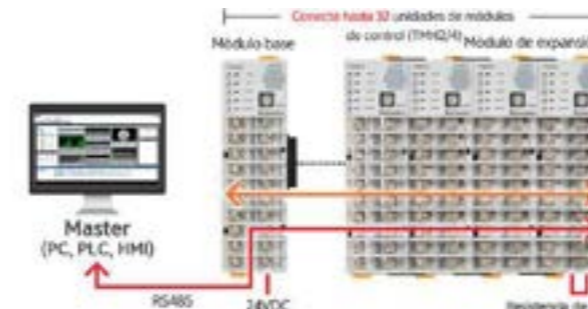

Expansión con módulos con opción de entrada / salida analógica (TMHA), salida de alarma / entrada digital (TMHE), con opción a entrada para CT (TMHCT)

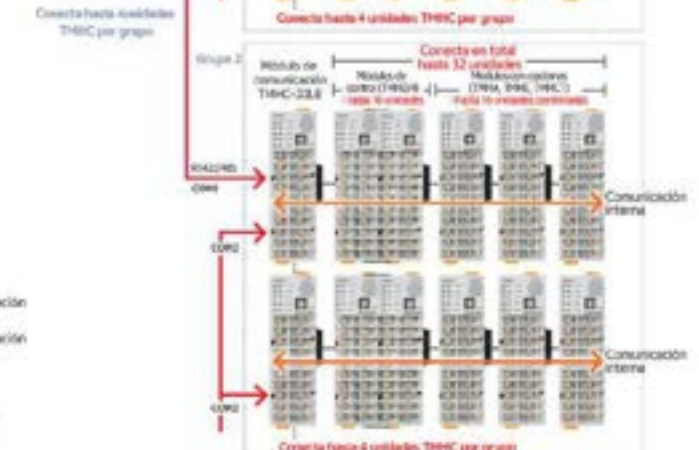
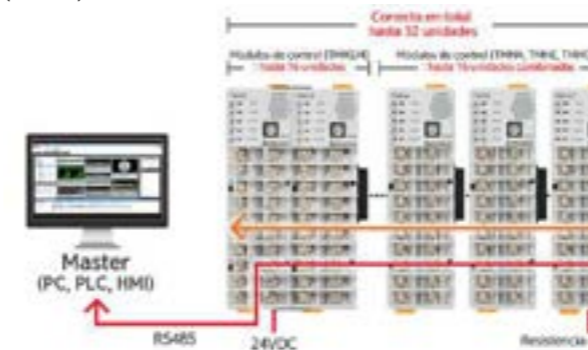

Serie TC/TCN

Controladores de temperatura PID económicos con un/doble display



Características principales

- Controladores de temperatura PID con un display (TC) y doble display (TCN)
- Muestreo de alta velocidad a 100 ms y precisión del display de $\pm 0.5\%$
- Selección entre salida a relevador y salida drive SSR
- Opciones de control de salida drive SSR (función SSRP)
- El conector tipo plug ofrece un mejor cableado y mantenimiento (TCN4S-□-P)

Especificaciones

Serie	TC4S	TC4SP	TC4Y	TC4M	TC4W	TC4H	TC4L
Alimentación	CA	100-240VCA 50/60Hz					
	CA/CC	24VCA 50/60Hz, 24-48VAC					
Rango de voltaje disponible	90 a 110% del voltaje nominal						
Consumo de alimentación	CA	Máx. 5VA (100-240VCA 50/60Hz)					
	CA/CC	Máx. 5VA (24VCA 50/60Hz), Máx. 3W (24-48VCC)					
Método del display	7 Segmentos (rojo), Otro display (LED verde, amarillo, rojo)						
Tamaño del caracter (W×H)	7.0×15.0mm		7.4×15.0mm	9.5×20.0mm	9.5×20.0mm	7.0×14.6mm	11.0×22.0mm
Tipo de entrada	RTD	DPT100Ω, Cu50Ω (resistencia máx. de 5Ω disponible por cable)					
	Termopares	K(CA), J(IC), L(IC)					
Método del display	RTD	<ul style="list-style-type: none"> • A temperatura ambiente (23°C±5°C): (PV $\pm 0.5\%$ ó $\pm 1^\circ\text{C}$, seleccionar el mayor) ± 1-dígito • Fuera del rango de temperatura: (PV $\pm 0.5\%$ ó $\pm 2^\circ\text{C}$, seleccionar el mayor) ± 1-dígito 					
	Termopares	<ul style="list-style-type: none"> • Para la serie TC4SP, y $\pm 1^\circ\text{C}$ por estándar de precisión. 					

※1: Termopares L(IC), RTD Cu50Ω

- A temperatura ambiente (23°C $\pm 5^\circ\text{C}$): (PV $\pm 0.5\%$ ó $\pm 2^\circ\text{C}$, seleccionar el mayor) ± 1 -dígito
 - Fuera del rango de temperatura: (PV $\pm 0.5\%$ ó $\pm 3^\circ\text{C}$, seleccionar el mayor) ± 1 -dígito
- En el caso de la serie TC4SP, se agregará $\pm 1^\circ\text{C}$.



Serie TAS/TAM/TAL

Controladores de temperatura PID



Características principales

- Auto-ajuste de control de temperatura PID
- Control PID y ON / OFF: alternar mediante un interruptor externo
- Indicadores de desviación (LED verde, rojo)
- Indicador de salida de control (LED rojo)
- Detener la función de salida de control con un dial analógico
- Función de visualización de desconexión del sensor
- Microprocesador incorporado



Especificaciones

Serie	TAS	TAM	TAL
Alimentación	100-240VCA 50/60Hz		
Rango de voltaje disponible	90 a 110% de voltaje nominal		
Potencia de consumo	Máx. 4VA		
Tamaño	DIN W48×H48mm	DIN W72×H72mm	DIN W96×H96mm
Método del display	LED de desviación (rojo, verde), LED de salida (rojo)		
Tipo de ajuste	Ajuste por perilla		
Precisión de ajuste	F.S. $\pm 2\%$ (Temperatura ambiente de 23°C±5°C)		
Tipo de entrada	RTD	DPT100Ω (Máx. resistencia de línea permisible de 5Ω por cable)	
	Termopares	K(CA), J(IC)	
Control	Control ON/OFF	Histéresis: 2°C fijos	
	Control PID	Período de control: Salida a relevador - 20 seg / salida drive SSR - 2 seg	
Salida	Relevador	250VCA 3A 1c	
de control	SSR	Máx. 12VCC±2V 20mA	

※1: Fuera del rango de temperatura ambiente: El modelo por debajo de 100°C es F.S. $\pm 4\%$, mayor a 100°C es F.S. $\pm 3\%$

Serie THD

Transductores humedad/temperatura



Características principales

- Diseño compacto
- Sensor incorporado de temperatura y humedad
- Tipo de habitación, tipo de montaje en ducto y tipo de montaje en pared
- Pantalla LED de 7 segmentos (THD-DD / THD-WD)

Especificaciones

Modelo	THD-R-PT	THD-R-PT/C	THD-R-C THD-R-V THD-R-T	THD-D□-□ THD-W□-□	THD-DD□-□ THD-WD□-□
Alimentación	—		24VCC		
Rango de voltaje disponible	—		90 a 110% del voltaje nominal		
Potencia de consumo	—		Máx. 2.4W		
Tipo de sensor	Sensor de temperatura		Sensor de temperatura/humedad		
Tipo de display	Sin indicación				Display LED de 7 segmentos
Dígitos en el display	—				Cada 3 dígitos para temp./humedad
Tamaño del caracter	—				W6.2×H10.0mm
Rango de medición	Temp.	-19.9 a 60.0 °C			
	Humedad	—			
		0.0 a 99.9%RH (THD-R se requiere para usar encima del 90%RH.)			
Precisión	Temp.	Máx. $\pm 0.8^\circ\text{C}$	$\pm 1.0^\circ\text{C}$ (a temperatura ambiente)		
	Humedad	—		$\pm 3\%$ RH (30 a 70%RH, temperatura ambiente), $\pm 4\%$ RH (10 a 90%RH)	
		—		$\pm 2\%$ RH (10 a 90%RH, temp. ambiente)	
Salida	Temp.	Valor de resistencia DPT100Ω	4-20mACC (impedancia permitida: máx. 600Ω), 1-5VCC, Comunicación RS485 (Modbus RTU)		
	Humedad	—		4-20 mACC (impedancia permitida: máx. 600Ω)	

※1: La temperatura ambiente es 23°C±5°C.



Serie TF3

Controladores de temperatura para refrigeración



Características principales

- Tamaño de instalación estándar para paneles de refrigeración (W 70.3 x H 28.2 mm)
- Varias capacidades de corriente de carga para el compresor: 5A, 16A, 20A
- Función de descongelación, función RTC (Reloj en tiempo real)
- Configuración de parámetros por PC (RS485)

Especificaciones

Modelo	TF31-□□□□	TF33-□□□□-□
Número de canales	1 canal	3 canales
Alimentación	CA	100-240VCA~ 50/60Hz
	CA/CC	24VCA~ 50/60Hz, 12-24VCC ---
Rango de voltaje disponible	90 a 110% de voltaje nominal	
Consumo de alimentación	CA	Máx. 8VA (100-240CA~ 50/60Hz)
	CA/CC	Máx. 5VA (24VCA~ 50/60Hz), Máx. 3W (12-24VCC---)
Método del display	Método LED de 7 segmentos (rojo)	
Tamaño del caracter (W×H)	9.4×19.3mm	
Tipo de entrada	NTC	5kΩ/10kΩ
	RTD	DPT100Ω



Unidad de display remota Serie TFD (se vende por separado)

Serie TC3YF

Controladores de temperatura para refrigeración



Características principales

- Control ON/OFF
- Tipo de entrada estándar: termistor (NTC)
- Rango de temperatura: Termistor (NTC): -40.0 a 99.9 °C (-40 a 212 °F) / RTD (Pt100Ω): -99.9 a 99.9 °C (-148 a 212 °F)

Especificaciones

Modelo	TC3YF-1□R	TC3YF-2□R	TC3YF-3□R
Alimentación	Alimentación CA	100-240VCA 50/60Hz	
	Alimentación CC	12-24VCC	
Rango de voltaje disponible	90 a 110% del voltaje nominal		
Potencia de consumo	Alimentación CA	Máx. 4VA (100-240VCA 50/60Hz)	
	Alimentación CC	Máx. 8W (12-24VCC)	
Método del display	Método LED de 7 segmentos (rojo)		
Tamaño del caracter (W×H)	7.4×15.0mm		
Tipo de entrada	NTC: 5kΩ, RTD※1: DPT 100Ω		
Resistencia de la línea de aislamiento	La línea de resistencia permitida es de máx. 5Ω por un hilo		



※1: La entrada RTD es opcional.

Serie SSR

Relevadores de estado sólido



SR1 Monofásico (Disipador desmontable)
SRH1 Monofásico (C/ disipador de calor integrado, terminal superior/inferior)
SRS1 Tipo socket
SRC1 Monofásico (Compacto con disipador desmontable)
SRH3 Trifásicos (disipador de calor integrado)
SRPH1 Entrada analógica

Especificaciones

	SR1	SRC1	SRH1	SRHL1	SR3	SRH3
Tamaño [mm]	W44×H58×L28.3	W22.5×H98×L33.5	W22.5×H100×L100, W45×H100×L100, W110×H100×L100	W22.5×H100×L97.6, W44.5×H100×L97.6	W109.5×H76.5×L32.2	W131×H100×L112.2, W144.5×H80×L132, W144.5×H130×L132
Voltaje de entrada nominal	4-30VCC, 90-240VCA	4-30VCC, 90-240VCA	4-30VCC, 24VCA, 90-240VCA	—	10-30VCC, 90-240VCA	4-30VCC, 24VCA, 90-240VCA
Corriente de entrada nominal	—	—	—	4-20mA	—	—
Voltaje de corriente nominal	24-240VCA, 48-480VCA	24-240VCA, 48-480VCA	24-240VCA, 48-480VCA	100-240VCA, 200-480VCA	24-240VCA, 48-480VCA	24-240VCA, 48-480VCA
Corriente de carga nominal	10A 15A 20A 25A 30A 40A 50A 60A 75A	15A 20A 30A	10A 15A 20A 30A 40A 60A	20A 30A 20A 25A 40A	15A 30A 40A 50A 75A	15A 30A 40A 50A 75A
Cruce por cero encendido /Aleatorio encendido	●	●	●	—	●	●

	SRS1-A	SRS1-B	SRS1-C
Tamaño [mm]	W13×H29×L28, W13×H29×L38	W21×H27×L34.5	W21×H27×L34.5
Voltaje de entrada nominal	4-24VCC	4-30VCC	4-30VCC, 4-24VCC
Voltaje de carga nominal	24-240VCA, 5-100VCC, 5-200VCC, 5-240VCA/ 5-200VCC	90-240VCA	90-240VCA, 5-100VCC, 5-240VCA/ 5-200VCC
Corriente de carga nominal	1A 2A 3A 5A	2A 3A 5A	1A 2A 3A 5A

Serie SPC

Controladores de potencia



Características principales

Especificación de entrada variada y sencilla

- 4-20mACC, 1-5VCC, externo 24VCC
- Ajustador externo (1kΩ)
- Contacto externo (ON / OFF)

Varias funciones

- Función de salida ADJ (límite de salida)
- Función de arranque suave (excepto para el tipo de control ON / OFF)
- Función de visualización
- Función de conversión automática de 50/60 Hz

Varios tipos de control por interruptores de modo

- Tipo de control de fase
- Tipo de control de ciclo (activación por cruce por cero)
- Tipo de control ON / OFF (activación por cruce cero)



SPC1

Especificaciones

Modelo	SPC1-35-E	SPC1-50-E
Alimentación	220VCA~ 50/60Hz	
Rango de voltaje disponible	90 a 110% del voltaje nominal	
Fluctuación de la frecuencia de operación	±1Hz	
Corriente de carga nominal	35A (una fase)	50A (una fase)
Alimentación de control	220VCA~	
Rango de control	Control de fase: 0 a 98%, Control de ciclo: 0 a 100%	
Carga aplicada	Carga de resistencia (carga mín: por encima del 5% de corriente nominal)	
Método de enfriamiento	Enfriamiento natural	
Circuito de control	Tipo de control Micom	
Entrada de control	• 1-5VCC~ • 4-20mACC (250Ω) • ON/OFF (contacto de relé externo ó 24VCC~) • Ajustador externo (1kΩ) • Entrada de límite de salida (frontal OUT ADJ. ajustador)	
Método de control	Por interruptor de selección	• Control de fase* • Control de ciclo (cruce por cero encendido) - Período 0.5 seg, 2.0 seg, 10 seg* • Control ON/OFF(cruce por cero encendido)
Tipo de inicio	Inicio suave (0 a 50 seg variable)	
Indicador	Inducador de salida (OUT): red LED	
Resistencia de aislamiento	Por encima de 100MΩ (a 500VCC meggers)	
Rigidez dieléctrica	2000VCA 50/60Hz por 1 minuto	
Inmunidad al ruido	Onda cuadrada de ruido de ±2kV (ancho de pulso: 1us) por simulador de ruido	
Vibración	Mecánica	Amplitud de 0.75mm a frecuencia de 10 a 55Hz (por 1 min) por 1 hora, en cada una de las direcciones X, Y, Z
	Mal funcionamiento	Amplitud de 0.5mm a frecuencia de 10 a 55Hz (por 1 min) por 10 min., en cada una de las direcciones X, Y, Z
Choque	Mecánico	300m/s ² (aprox. 30G) 3 veces, en cada una de las direcciones X, Y, Z
	Mal funcionamiento	100m/s ² (aprox. 10G) 3 veces, en cada una de las direcciones X, Y, Z
Ambiente	Temp. ambiente	0 a 50 °C, almacenamiento: -25 a 65 °C
	Hum. ambiente	35 a 85%RH, almacenamiento: 35 a 85%RH
Especificaciones del cable	AWG16 a 8	AWG8 a 6
Peso	Aprox. 1kg	

※1: Ver 'Operación y Función'.

※La resistencia ambiental se encuentra en estado sin congelamiento o condensación.

Aplicación

Control estable de la temperatura de los calentadores durante el proceso de sellado de la bolsa de patatas fritas.



Serie DPU

Controladores de potencia



- Control de retroalimentación
- Varias entradas
- ±3% Grado de salida

- RS485 Comunicación RS485 (Modbus RTU)
- DAQ Master Software dedicado

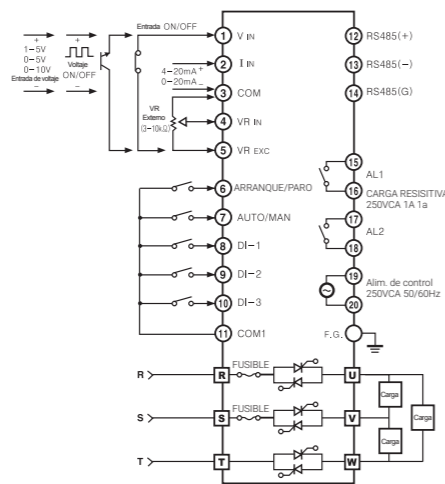

Características principales

- Alta velocidad y alta precisión mediante control digital mediante CPU de alta velocidad
- Varios controles
- Control de fase, control de retroalimentación (voltaje constante / corriente constante / potencia constante)
- Control de ciclo de cruce por cero (ciclos fijos / variables)
- Control de encendido / apagado de cruce por cero
- Mantenimiento mejorado con fusible de acción rápida integrado y reemplazo fácil de fusible
- Varias entradas de control y entradas DI
- Entrada de control: analógica (corriente, voltaje), ON / OFF (pulso de voltaje, sin voltaje), comunicación (RS485), potenciómetro
- Entrada DI: conmutación AUTO / MAN, conmutación RUN / STOP, reinicio, retención de salida, designación SP
- Varias salidas de alarma
- Sobrecorriente, sobrevoltaje, rotura de fusible, sobrecalentamiento del disipador de calor, falla del dispositivo, alarma de rotura del calentador (detección de rotura parcial del calentador)
- Conveniencia mejorada al separar la parte de operación
- Supercantal, platino, molibdeno, carbono, lámparas halógenas, cromo, níquel, etc.

Como especificarlo

DPU 1 2 A - 025 R

R	Comunicación RS485		
D	Unidad de display remota		
A	Unidad de display remota + comunicación RS485		
N	Sin opción		
025	25A	180	180A
040	40A	200	200A
050	50A	250	250A
070	70A	350	350A
080	80A	400	400A
100	100A	500	500A
120	120A	600	600A
150	150A		
	Una fase	3-fases	
A	0 a 70A	0 a 50A	
B	80 a 200A	70 a 200A	
C	250 a 350A		
D	400 a 600A		
E	Opcional		
1	110VCA		
2	220VCA		
3	380VCA		
4	440VCA		
1	Una fase		
3	3-fases		
DPU	Controlador de potencia digital		

Serie SPR

Controladores de potencia compactos de una fase con display LED



- Tamaño delgado
- LED de alto brillo
- Control de retroalimentación
- ±3% Grado de salida
- RS485 Comunicación RS485 (Modbus RTU)
- DAQ Master Software dedicado

Conexiones

© Entrada de control/Salida de com.

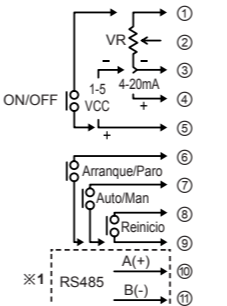

© Salida de carga (Serie SPR1)

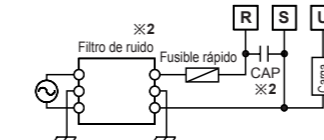

© Entrada/salida de carga (Serie SPR3)

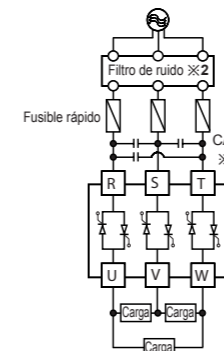

Serie SPR1



Serie SPR3 (3 fases)

© Salida de alarma/entrada de alimentación

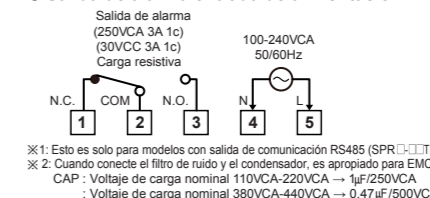

Características principales

- Diseño compacto y elegante
- El display LED permite el monitoreo en tiempo real de la entrada de control, voltaje de carga, corriente de carga, alimentación de carga, resistencia de carga y temperatura del disipador de calor
- Modelos con salida de comunicación: RS485 (Modbus RTU)
- Configuración de parámetros vía PC (RS485): Software para administración de dispositivos gratuito (DAQMaster)
- Varias funciones de alarma (salida de alarma): sobrecorriente, sobrevoltaje, desconexión del calentador, rotura de fusible, sobrecalentamiento del disipador de calor, error de diodo (SCR)
- Diodo SCR (IXYS) de alto rendimiento

Como especificarlo

SPR 1 - 2 70 T F F

Fusible	N	Sin fusible*1			
	F	Sin fusible			
Control de realimentación	N	Control normal			
	F	Corriente normal / constante / voltaje constante / control de potencia constante			
Salida opcional	N	Salida de alarma			
	T	Alarma+Salida de comunicación RS485			
Corriente de carga nominal	25	25A	70	70A	
	35	35A	100	100A	
	50	50A	150	150A	
Voltaje de carga nominal	1	110VCA			
	2	220VCA			
	3	380VCA			
	4	440VCA			
Fase de control	1	Una fase			
	3	3-fases			
Modelo	SPR	Regulador de potencia de estado sólido (tipo delgado)			

*1: El producto no está equipado con un fusible rápido en el interior. Instale el fusible adecuado para la corriente de carga nominal del modelo por separado. (El rendimiento del producto está garantizado solo cuando se utiliza el fusible proporcionado por nosotros).

Serie CT/CX

Contadores/Temporizadores programables /con display LCD



[Serie CT]

- Unidad con contador/temporizador integrados para aplicaciones de conteo y temporizado
- Comunicación RS485 (Modbus RTU) (modelo disponible)
- Tiempo de salida de un-pulso: 0.01 s a 99.99 s

[Funciones de conteo]

- Varios modos de entrada/salida (9 modos de entrada, 11 modos de salida)
- Rango del valor de pre-escala: Modelo de 6-dígitos: 0.00001 a 99999.9
Modelo de 4-dígitos: 0.001 a 999.9
- Función de conteo por lote, función de ajuste al conteo en el punto de inicio (valor)
- Alta velocidad de conteo, hasta 10 kcps

[Funciones del temporizador]

- Rango de ajuste de tiempo: modelos de 6-dígitos: 0.001 s a 99999.9 h
modelos de 4-dígitos: 0.00 1 s a 9999 h



Contadores/Temporizadores programables Serie CT

[Serie CX]

- Excelente visibilidad con pantalla LCD
- Método de entrada: provisto de entrada de voltaje (PNP) / entrada sin voltaje (NPN)
- El tiempo de salida de un disparo se puede configurar desde 0,01 segundos hasta 99,99 segundos en incrementos de 0,01 segundos
- Espacio de instalación reducido con diseño compacto (longitud trasera: 64.5mm)
- Valor de preescala Rango de ajuste: 0.00001 a 99999.9
- Varios modos de entrada / salida (11 entradas, 11 salidas)
- Función de ajuste del punto de inicio (valor inicial del coeficiente)
- TOTAL Modo de visualización del contador: verificación simultánea del valor de conteo actual y del valor de conteo de totalización
- Varios modos de salida (15 tipos)
- Rango de ajuste de tiempo amplio: 0.001 segundos ~ 99999.9 horas
'0' función de ajuste de tiempo

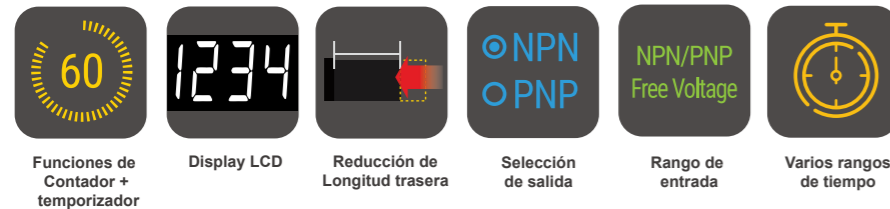

Contadores/Temporizadores con display LCD Serie CX

Serie LA8N/LE8N

Contadores / temporizadores compactos de 8-dígitos con luz LCD de fondo



- Contadores y temporizadores compactos con luz LCD de fondo
- Conteo ascendente, conteo descendente con ajuste de punto decimal (LA8N)
- Cuenta con varios ajustes de especificación del tiempo (LE8N)
- Opciones de entrada de: voltaje, voltaje universal, sin voltaje
- Batería interna de litio (opera sin alimentación externa)
- Protección IP66 (Estándar IEC)



Contadores digitales Serie LA8N

Temporizadores digitales Serie LE8N

Serie AT8N

Temporizadores multifuncionales con voltaje universal



- Amplio rango de alimentación
: Universal 100-240VCA 50/60Hz / 24-240VCC,
Universal 24VCA 50/60Hz / 24VCC, 12VCC
- Varias operaciones de salida (6 tipos de modos)
- Rango de tiempo múltiple (16 tipos)
- Amplio control de tiempo (0.05seg. a 100horas)
- Modo de operación de salida, rango de tiempo y ajuste sencillo de tiempo
- Revisión de estado de salida sencillo con display LED



Sockets para controladores

PG-08 PG-11

Serie ATM

Temporizadores analógicos miniaturas



- Ultra compacto / tamaño miniatura (W 21.5 mm x H 28mm x D 59.3 mm)
- Hasta 4 salidas de control simultáneo con 4 PDT (250 VCA, 3A)
- Ajuste de tiempo simple y preciso con perilla analógica
- Varios rangos de tiempo: 0.1 a 3 hr (11 opciones disponibles por modelo)
- Alimentación: ATM4-2: 24VCC
ATM4-5: 220VCA 50/60 Hz
ATM4-6: 110VCA 50/60 Hz



Serie LE4S

Temporizadores digitales con luz LCD de fondo



- Diseño compacto con luz de fondo LCD
- Configura el valor de ajuste y el rango de tiempo de manera independiente
(Modos de operación de salida de retardo ON-OFF, Intermitente)
- Tiempo de salida de un tiro: 0.01 s a 99.99 s
- Rango de ajuste de tiempo: 0.01 s a 9999 h
- Función de bloqueo de teclas



Serie LE365-41

Temporizadores digitales semanal/anual



- Control y ajuste de programa semanal/anual
- Programación del temporizador: semanal, anual, horario de verano, etc
- Salida de control con switch de activación independiente integrado (relevador)



Serie MP5S/MP5Y/MP5W

Medidores de pulso digital de alto rendimiento 

Características principales

- 3 tipos de modo de operación agregados (total 16 tipos de modo de operación)
- Frecuencia | revoluciones | velocidad, velocidad de paso, ciclo, tiempo de paso, intervalo de tiempo, diferencial de tiempo, ratio absoluto, ratio de error, densidad, error, medición de longitud 1, medición de longitud 2, intervalo, acumulación, adición | sustracción (entrada individual), adición | sustracción (entrada de diferencia de fase)
- Varias opciones de salida:
- Salida triple | quintuple a relevador, Salida quintuple a colector abierto NPN | PNP, salida dinámica BCD, salida de transmisión PV (salida de corriente), salida de comunicación RS485
- Varias funciones:
- Función de pre-escala, función de monitoreo de retardo, histéresis, cero automático, función de bloqueo de parámetros, función de banco de datos (Solo MP5W)
- Varias unidades del display: rpm, rps, Hz, kHz, sec, min, m, mm, mm/s, m/s, m/min, m/h, l/s, l/min, l/h, %, etc.



MP5S



MP5Y



MP5W

Especificaciones

Serie	MP5S	MP5Y	MP5W
Método del display	LED de 7 segmentos (método zero blanking)		
Tamaño del carácter	W4×H8mm	W7×H14mm	
Rango del display	-19999 a 99999		
Alimentación	Voltahe CA 100-240VCA~ 50/60Hz		
	Voltaje CA/CC 24VCA~ 50/60Hz, 24-48VCC =		
Consumo de alimentación	Máx. 7.5VA (100-240VCA~ 50/60Hz)	Máx. 9VA (100-240VCA~ 50/60Hz)	Máx. 15VA (100-240VCA~ 50/60Hz)
	Máx. 6VA (24VCA~ 50/60Hz), máx. 4.5W (24-48VCC=)	Máx. 7VA (24VCA~ 50/60Hz), máx. 6.2W (24-48VCC=)	Máx. 11VA (24VCA~ 50/60Hz), máx. 7W (24-48VCC=)
Rango de voltaje permitido	90 a 110% de voltaje nominal		
Alimentación externa	Máx. 12VCC = ±10% 80mA		
Alimentación alterna	—		Máx. 24VCC = 30mA
Frecuencia de entrada	·Entrada de estado sólido 1: máximo. 50kHz (ancho de pulso: min. 10µs) ·Entrada de estado sólido 2:máximo. 5kHz (ancho de pulso: min. 100 µs) ※Para el modo de operación F7, F8, F9, F10, máx. 1kHz (ancho de pulso: min. 500µs) ·Entrada de contacto: máximo. 45Hz (ancho de pulso: min. 11ms)		
Método de entrada	[Entrada de voltaje] Alto: 4.5-24VCC =, Bajo: 0-1VCC, impedancia de entrada: 3.9kΩ [Entrada sin voltaje] Impedancia de cortocircuito: Máxima. 80Ω, Voltaje residual: Máximo. 1VCC, Impedancia de circuito abierto: Mínima. 100kΩ		
Rango de medición	·Modo de operación F1, F2, F7, F8, F9, F10 : 0.0005Hz a 50kHz ·Modo de operación F3, F4, F5, F6 : 0.01 al máximo de cada rango de tiempo ·Modo de operación F11, F12, F13, F16 : 0 a 99999 ·Modo de operación F14, F15 : -19999 a 99999		
Precisión de la medición (23°C±5°C)	·Modo de operación F1, F2, F7, F8, F9, F10 : F.S.±0.05%rdg±1-dígito ·Modo de operación F3, F4, F5, F6 : F.S.±0.01%rdg±1-dígito		
Ciclo del display	OFF (para el modo de operación F2, F16), 0.05, 0.5, 1, 2, 4, 8 seg. (igual que el ciclo de salida de la actualización)		
Modo de operación	Frecuencia/Revoluciones/Velocidad (F1), Velocidad de paso (F2), Ciclo (F3), Tiempo de paso (F4), Intervalo de tiempo (F5), Diferencia de tiempo (F6), Relación absoluta (F7), Relación de error (F8), Densidad (F9), Error (F10), Medida de longitud 1 (F11), Intervalo (F12), Acumulación (F13), entrada individual de adición/sustracción (F14)Entrada de diferencia de fase de suma/resta (F15), Medida de longitud 2 (F16)		
Función de pre-escala	Método de entrada directa (0.0001×10 ⁹ a 9.9999×10 ⁹)		
Histéresis	0 a 9999 ^{※1}		
Salida	Prin- cipal	Triple relé	250VCA~ 3A carga resistiva
		Quíntuple relé	— 250VCA~ 3A carga resistiva
	Alterna	Quíntuple NPN/PNP a colector abierto	Máx. 30VCC = 30mA
		Dinámica BCD	Máx. 30VCC= 30mA
		Transmisión PV	4-20mACC/0-20mACC máx. carga 500Ω
Comunicación	Salida de comunicación RS485 (método Modbus RTU)		

※La resistencia ambiental se encuentra en estado sin congelamiento o condensación.

Serie LR5N-B

Medidor de pulso con pantalla LCD DIN W48 × H24mm, solo indicación 

Características principales

- Versión actualizada de la serie LR7N
- Método de entrada de 1 pulso por revolución
- Display de hasta 10000RPM
- No necesita alimentación por medio de batería interna
- Protección IP66 (solo para panel frontal)
- Muestra RPM, RPS del rotador
- Muestra la frecuencia de la línea de CA



Como especificarlo

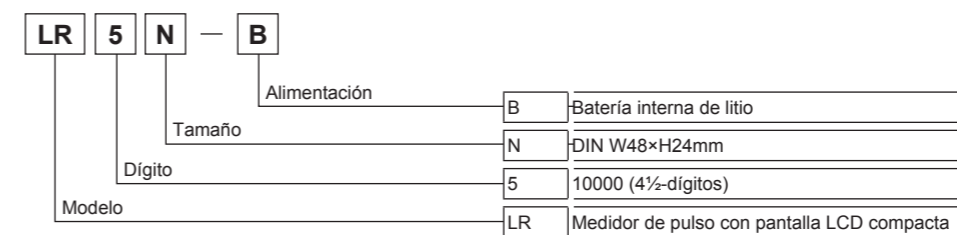

Especificaciones

Modelo	LR5N-B		
Método de entrada	Entrada sin voltaje	Entrada de voltaje 1	Entrada de voltaje 2
Nivel de señal de entrada	Voltaje residual corto : máx. 0.5V Impedancia máxima de cortocircuito : máx. 10kΩ Impedancia máxima de circuito abierto : mín. 500kΩ	CC Rango de alto voltaje de entrada : 4.5-30VCC = Rango de bajo voltaje de entrada : 0-2VCC CA Voltaje: 3-30VCA~	Voltaje: 30-240VCA~
Alimentación	Sin alimentación [incluye batería de litio (reemplazable)]		
Ciclo de vida de la batería	Más de 3 años en 20°C (reemplazable)		
Método del display	Método Zero blanking LCD (tamaño del carácter: 8.7mm)		
Dígitos del display	4½-dígitos		
Rango del display y precisión del display	Rango del display		Precisión del display
	RPM	1 a 10000RPM	1 a 5000RPM: F.S.±0.05%±1-dígito 5001 a 10000RPM: F.S.±0.1%±1-dígito
	0.1RPM	0.1 a 1000.0RPM	F.S.±0.05%±1-dígito
	Hz	1 a 1000Hz	
	0.1Hz	0.1 a 100.0Hz	F.S.±0.1%±1-dígito
RPS	1 a 1000RPS		
Función HOLD	Incluye (función HOLD externa)		
Resistencia de aislamiento	Por encima de 100MΩ (a 500VCC meggers)		
Rigidez dieléctrica	2,000VCA 50/60Hz por 1 min (Corriente de corte=10mA)		
Vibración	Mecánica	Amplitud de 0.75mm a frecuencia de 10 a 55Hz (por 1min) por 1 hora, en cada una de las direcciones X, Y, Z	
	Mal funcionamiento	Amplitud de 0.3mm a frecuencia de 10 a 55Hz (por 1min) por 10 minutos, en cada una de las direcciones X, Y, Z	
Choque	Mecánico	300m/s ² (aprox. 30G) 3 veces, en cada una de las direcciones X, Y, Z	
	Mal funcionamiento	100m/s ² (aprox. 10G) 3 veces, en cada una de las direcciones X, Y, Z	
Ambiente	Temperatura ambiente	-10 a 55 °C, almacenamiento: -25 a 65 °C	
	Humedad ambiente	35 a 85%RH, almacenamiento: 35 a 85%RH	
Protección	IP66 (cuando use caucho impermeable para el panel frontal), cubierta terminal (protector para dedos)		
Peso ^{※1}	Aprox. 91.5g (aprox. 59g)		

※1: El peso incluye el peso del empaque. El peso en paréntesis es solo el peso de la unidad.

※La resistencia ambiental se encuentra en estado sin congelamiento y condensación.

Series MX4W

Medidor de panel múltiple con pantalla LCD de 12 segmentos DIN W96 x H48 mm

Características principales

- Visibilidad mejorada con pantalla LCD
- Los módulos de entrada y potencia aislados permiten alimentar varias unidades mediante una sola fuente de alimentación
- Diseño compacto
- Opciones de entrada: voltaje CC, corriente CC, voltaje CA, corriente CA
- Máx. entradas de medición: 500VCC, 500VCA, 5ACC, 5ACA
- Rango del display: -9999 a 9999
- Medición de frecuencia CA (rango de medición: 0.100 a 1200Hz)
- Salida de pre-ajuste: OUT1, OUT2 (salida NPN/PNP a colector abierto)

Especificaciones

Modelo	MX4W-V-F□			MX4W-A-F□		
	MX4W-V-F1	MX4W-V-F2	MX4W-V-FN	MX4W-A-F1	MX4W-A-F2	MX4W-A-FN
Entrada de medición	Voltaje CC/CA			Corriente CC/CA		
Máx. entrada disponible	<ul style="list-style-type: none"> · Entrada CC: aprox. -110 a 110% de cada rango de entrada de medición (cuando no se usa la entrada menos: -10 a 110%) · Entrada CA: aprox. 110% de cada rango de entrada de medición 					
Alimentación	24-240VCA ~ 50/60Hz, 24-240VCC=					
Rango de voltaje disponible	90 a 110% del voltaje nominal					
Alimentación	Máx. 5VA (24-240VCA ~ 50/60Hz), máx. 3W (24-240VCC=)					
Método del display ^{*1}	12-segmentos (medición del valor del display: blanco, altura del caracter: 19mm), otras partes del método del display LCD (rojo, verde, amarillo, modelo indicador: blanco)					
Precisión del display	23°C±5°C - Entrada CC: ±0.1% F.S. ±2-dígitos, entrada CA: ±0.3% F.S. ±3-dígitos ※La terminal para 5A de la entrada de corriente, ±0.3% F.S. ±3-dígitos 0°C a 50 °C - Entrada CA/CC: ±0.5% F.S. ±3-dígitos ※La terminal para 5A de la entrada de corriente, ±1% F.S. ±3-dígitos					
Ciclo del display	0.2 a 5.0 seg (seleccionar por 0,1 seg.)					
Método de conversión A/D	Convertidor analógico-digital Sigma-Delta(Σ-Δ)					
Ciclo de muestreo	Entrada de CC: 50ms (resolución 1/20,000), entrada CA: 16.6ms (resolución 1/20,000)					
Máx. rango del display	-9999 a 9999 (4-dígitos)					

※1: Cuando se usa la unidad a baja temperatura (por debajo de 0°C), el ciclo del display es lento debido a las características de la LCD.
La salida de control funciona normalmente

※La resistencia ambiental se encuentra en estado sin congelamiento y condensación.



Series M4NS/M4YS

Medidor digital con preescalas alimentado por lazo DIN W48xH24mm, W724xH36mm

Características principales

- Alimentado por lazo: Alimentación desde la entrada de medición
- Entrada de medición: 4-20mACC-Rango máx. en display: -1999 a 9999
- Función de preescala (alta/baja)
- Función de cambio del punto decimal
- Corrección de entrada Hi / Low (alto/bajo)
- Función de monitoreo del valor pico en display
- Función de cambio de ciclo del display
- Tiempo de retardo ajustable del valor pico de medición

Especificaciones

Modelo	M4NS-NA	M4YS-NA
Alimentación	Alimentación por lazo	
Método del display	Display LED de 7 segmentos	
Altura del caracter	10mm	14mm
Precisión del display ^{*1}	F.S. 0.3% rdg ±1-dígito	
Ciclo del display	Selección de 0.5seg/1seg/2seg/3seg/4seg/5seg	
Resolución	12,000	
Máx. rango del display	-1999 a 9999	
Tipo de ajuste	Ajuste con botones frontales	
Rango de entrada de medición ^{*2}	4-20mACC	
Función de autodiagnóstico	Función de error en display (HHHH/LLLL)	
Resistencia de aislamiento	Por encima de 100MΩ (a 500VCC meggers)	
Rigidez dieléctrica	2000VCA 50/60Hz por 1 min	

※1: Temperatura ambiente (25°C±5°C): F.S. 0.3% rdg de ±1-dígito (-10 a 50°C: F.S. 0.4% rdg ±1-dígito)

※2: Impedancia entre líneas de entrada: Máx. 600Ω (basado en 24VCC)

Por favor tenga en cuenta que la activación de la alimentación de entrada se basa en 24VCC, y la impedancia recomendada también se cederá si la potencia de activación es baja.

※La resistencia ambiental se encuentra en estado sin congelamiento o condensación.



M4NS

M4YS

Series MT4W/MT4Y/MT4N

Multi-medidor digital para panel DIN W72xH36mm, W96xH48mm

Características principales

- Variedad de opciones de salida (predeterminado: indicador)
- Entrada: voltaje CC, corriente CC, voltaje CA, corriente CA - Salida: salida de comunicación RS485, salida serial de baja velocidad, salida de corriente (4-20mA), salida BCD, salida NPN /PNP a colector abierto, salida a relevador
- Especificación de entrada de medición máx.: 500VCC, 500VCA, 5ACC, 5ACA
- Rango del display: -1999 a 9999
- Función de escala alta/baja
- Medición de frecuencia CA (rango: 0.1 a 9999Hz)



MT4W



MT4Y



MT4N

Especificaciones

Series	MT4Y-DV-4□		MT4Y-AV-4□		MT4W-DV-4□		MT4W-AV-4□	
	MT4Y-DA-4□	MT4Y-AA-4□	MT4Y-DA-4□	MT4Y-AA-4□	MT4W-DA-4□	MT4W-AA-4□	MT4W-DA-4□	MT4W-AA-4□
Entrada de medición	Voltaje CC, ampere		Voltaje CA, ampere, Frecuencia		Voltaje CC, ampere		Voltaje CA, ampere, Frecuencia	
Alimentación	100-240VCA 50/60Hz						12-24VCC	
Rango de voltaje permitido	90 a 110%						90 a 110%	
Consumo de alimentación	5VA						5W	
Método del display	Display LED de 7 segmentos (rojo) (tamaño de caracter:14.2mm)							
Precisión del display	• 23°C±5°C - Tipo CC: F.S. ±0.1% rdg±2-dígitos / Tipo CA: F.S. ±0.3% rdg±3-dígitos (frecuencia: F.S.±0.1% rdg±2-dígitos) Tipo CA/CC: F.S. +0.3% rdg ±3-dígitos máx. solo para la terminal 5A. • -10°C a 50 °C - Tipo CA/CC: F.S.±0.5% rdg±3-dígitos							
Máx. entrada disponible	110% para la entrada de especificaciones							
Método de conversión A/D	Sobremuestreo práctico usando aproximación sucesiva de ADC							
Ciclo de muestreo	Tipo CC: 50ms, Tipo CA: 16.6ms							
Máx. rango de indicación	-1999 a 9999 (4-dígitos)							
Salida de pre-ajuste	<ul style="list-style-type: none"> • Salida a relevador - Capacidad de contacto: 250VCA 3A, 30VCC 3A / Composición de contacto: N.A (1a) • Salida NPN/PNP a colector abierto - Máx. 12-24VCC ±2V 50mA (carga resistiva) 							
Salida alterna (salida de transmisión)	<ul style="list-style-type: none"> • Salida de comunicación RS485 - Tasa de baudios: 1,200/2,400/4,800/9,600, Método de comunicación : Half-duplex de 2 hilos, Método sincrónico: Método asincrónico, Protocolo: Tipo Modbus • Salida dinámica BCD / Serial - Salida NPN a colector abierto: 12-24 VCC Máx. 50mA (carga resistiva) • Salida 4-20mACC - Resolución: 12,000 divisiones (máx. resistencia de carga 600Ω), Tiempo de respuesta: máx. 450ms 							
Función de medición CA ^{*1}	Selección de RMS ó AVG							
Función de medición de frec. ^{*1}	Rango de medición : 0.100 a 9999Hz (Difiere de acuerdo a la posición del punto decimal)							
Función Hold ^{*2}	Incluye (Función hold exterior)							

※ La función de medición CA, y la función de medición de frecuencia son solo para la entrada de medición CA.

※2: El modelo MT4Y-□4N no cuenta con función hold.

Series	MT4N-DV-E□		MT4N-AV-E□		MT4N-DV-4□		MT4N-AV-4□	
	MT4N-DA-E□	MT4N-AA-E□	MT4N-DA-4□	MT4N-AA-4□	MT4N-DA-4□	MT4N-AA-4□	MT4N-DA-4□	MT4N-AA-4□
Entrada de medición	voltaje CC, corriente		voltaje CA, corriente, frecuencia		voltaje CC, corriente		voltaje CA, corriente, frecuencia	
Alimentación	12-24VCC/CA						100-240VCA	
Rango de voltaje disponible	90 a 110%							
Consumo de alimentación	CC: 3W, AC: 5VA Para MT4N-□E5 - DC: 5W, AC: 8VA						5VA	
Método del display	Display LED de 7-segmentos (altura del caracter: 9mm)							
Precisión del display	• 23°C±5°C - Tipo CC: F.S. ±0.1% rdg ±2-dígitos / tipo CA: F.S. ±0.3% rdg ±3-dígitos Tipo CC/CA: F.S. +0.3% rdg ±3-dígitos máx. solo para la terminal 5A. • -10°C a 50 °C - tipo CC/CA: F.S. ±0.5% rdg ±3-dígitos							
Máx. entrada disponible	110% F.S. por cada rango de entrada de medición							
Método de conversión A/D	Sobremuestreo práctico utilizando aproximación sucesiva ADC							
Ciclo de muestreo	Tipo CC: 50ms, CA: 16.6ms							
Máx. rango del display	-1999 a 9999 (4-dígitos)							
Salida de pre-ajuste	<ul style="list-style-type: none"> • Salida a relevador - Capacidad de contacto: 125VCA 0.3A, 30VCC 1A/Composición de contacto: N.A (1a) • Salida NPN/PNP a colector abierto - Máx. 12-24VCC ±2V 50mA (carga resistiva) 							
Salida alterna (salida de transmisión)	<ul style="list-style-type: none"> • Salida de comunicación RS485 - Tasa de baudios: 1,200/2,400/4,800/9,600, Método de comunicación : 2-hilos half duplex, Método sincrónico: Sincronización alterna, Protocolo: tipo Modbus • Salida 4-20mACC - Resolución: 12,000 divisiones (máx. resistencia de carga 600Ω) 							
Función de medición CA ^{*1}	Selección de: RMS ó AVG							
Función de medición de frecuencia ^{*1}	Rango de medición: 0.100 a 9999Hz (variable por posición del punto decimal)							
Función Hold ^{*2}	Incluye (función hold externa)							

※1: La función de medición CA, y la función de medición de frecuencia son solo para la entrada de medición CA.

※2: El indicador no tiene la función Hold.

※La resistencia ambiental se encuentra en estado sin congelamiento o condensación.

Serie PSAN

Sensores de presión con display digital



Características principales

- Medición de presión de cualquier gas, líquido o aceite (excepto sustancias que puedan corroer el acero inoxidable 304 / 316L)
- Modo de control de salida forzado para pruebas y mantenimiento de dispositivos
- Tipo de conector de un toque para facilitar el cableado y el mantenimiento
- Función de ajuste de punto cero, función de monitoreo de valor pico, función de prevención de vibraciones

Especificaciones

Tipo de presión		Presión manométrica (En caso del tipo fluido, presión negativa, presión compuesta, 1,000kPa/presión estándar, son presión manométrica sellada*)			
		Vacío	Presión estándar	Presión compuesta	
Modelo	Salida de voltaje	PSAN-(L)V01C(P)V-□	PSAN-(L)01C(P)V-□	PSAN-(L)1C(P)V-□	PSAN-(L)C01C(P)V-□
	Conector Cable	—	—	PSAN-B1(P)V-□	PSAN-BC01(P)V-□
Modelo	Salida de corriente	PSAN-(L)V01C(P)A-□	PSAN-(L)01C(P)A-□	PSAN-(L)1C(P)A-□	PSAN-(L)C01C(P)A-□
	Conector Cable	PSAN-(L)V01C(P)H-□	PSAN-(L)01C(P)H-□	PSAN-(L)1C(P)H-□	PSAN-(L)C01C(P)H-□
Modelo	Entrada	—	—	PSAN-B1(P)H-□	PSAN-BC01(P)H-□
	Hold/Auto shift	—	—	—	—
Rango de presión nominal		0.0 a -101.3kPa	0.0 a 100.0kPa	0 a 1,000kPa	-101.3 a 100.0kPa
Rango de presión del display		5.0 a -101.3kPa	-5.0 a 110.0kPa	-101.3 a 1,100kPa	-101.3 a 110.0kPa
Min unidad del display		0.1kPa	0.1kPa	1kPa	0.1kPa
Máx. rango de presión		2 veces de presión nominal	1.5 veces de presión nominal	2 veces de presión nominal	2 veces de presión nominal
Vapor aplicado		• Tipo neumático - Aire, gas no corrosivo			
Fluido aplicado		• Tipo fluido - Aire, gas no corrosivo y fluido que no corroan acero inoxidable de 316L			
Alimentación		12V-24VCC ±10% (ondulación P-P: Máx. 10%)			
Consumo de corriente		Máx. 50mA (salida de corriente analógica: máx. 75mA)			
Salida de control		Salida NPN o PNP a colector abierto • Voltaje de carga: máx. 30VCC • Corriente de carga: máx. 100mA • Voltaje residual - NPN: máx. 1V, PNP: máx. 2V			
Histéresis*2		Intervalo mínimo de display			
Error de repetición		±0.2% F.S. ± Intervalo mínimo de display			
Tiempo de respuesta		Selección de: 2.5ms, 5ms, 100ms, 500ms, 1000ms			
Protección de corto circuito		Integrado			

*1: Para ' (L)', ' (P)', ' (C)' del nombre del modelo, por favor consulte '■ Como especificarlo'. *2: En el modo de salida de histéresis, la diferencia de detección es variable. *3: La unidad es de estructura sellada. Se basa en la presión atmosférica de 101.3kPa.

Serie PSQ

Sensores de presión de doble pantalla digital



Características principales

- Medición de presión de cualquier gas, líquido o aceite (excepto sustancias que puedan corroer el acero inoxidable 316L)
- [Tipo fluido]
- Doble display para una visualización simultánea del valor de proceso (PV) y el valor programado (SV)
- Display secundario (SV) : valor de ajuste, unidad de presión o display-OFF
- Display principal de 3 colores (PV)
- Display LCD de 12 segmentos
- Rango de medición: -100.0 a 100.0 kPa / -100 a 1000 kPa
- Salida analógica: voltaje (1-5 VCC), corriente (4-20 mACC)
- Entrada externa: Auto-Shift, remota, hold (solo modelos PSQ-□C□□U-□)

Especificaciones

Tipo de presión		Presión manométrica (En el caso del tipo fluido, la presión estándar es manómetros sellada*)			
		Vacío	Presión estándar	Presión compuesta	
Modelo	Salida de voltaje	PSQ-□C01□-□	PSQ-□C1□-□	PSQ-□C01□U-□	PSQ-□C1□U-□
	Salida de corriente	—	—	—	—
Rango de presión nominal		-100.0 a 100.0kPa	-100 a 1,000kPa	-100.0 a 100.0kPa	-100 a 1,000kPa
Display y ajuste del rango de presión		-101.3 a 110.0kPa	-101 a 1,100kPa	-101.3 a 110.0kPa	-101 a 1,100kPa
Unidad de display mín.		0.1kPa	1kPa	0.1kPa	1kPa
Máx. rango de display	Tipo neumática	2 veces de la presión nominal	1.5 veces de la presión nominal	2 veces de la presión nominal	1.5 veces de la presión nominal
	Tipo fluido	3 veces de la presión nominal			
Fluido aplicado		• Tipo neumático: aire, gas no corrosivo • Tipo fluido: aire, gas no corrosivo y fluido que no corroa acero inoxidable 316L			
Alimentación		12-24VCC ±10% (ondulación P-P: máx. 10%)			
Rango de voltaje permitido		90 a 110% de voltaje nominal			
Consumo de corriente		Máx. 50mA		Máx. 50mA (salida de corriente: máx. 70mA)	
Salida de control		Salida NPN o PNP a colector abierto • Voltaje de carga: máx. 30VCC • Corriente de carga: máx. 100mA • Voltaje residual: máx. 2VCC			
Histéresis		Intervalo de display mín			
Error de repetición		±0.2% F.S. ± Intervalo de display mín			
Tiempo de respuesta		Selección de: 2.5ms, 5ms, 10ms, 25ms, 50ms, 100ms, 250ms, 500ms, 1,000ms, 5,000ms			
Circuito de protección		Circuito de protección contra sobrecorriente de cortocircuito			

Serie PSM

Indicadores del sensor de presión multicanal



Características principales

- Muestra 8 (PSM8) ó 4 (PSM4) canales del valor de presión de los sensores de presión analógica
- Ajuste de color del display PV por salida de control (rojo/verde)
- Indicadores de salida individual para cada canal
- Comunicación RS485 (Modbus RTU)
- Modo de control de la presión de refrigeración
- Fácil cableo y conexión con conectores de sensor (CNE)
- Alimentación: 12-24 VCC ±10%

Especificaciones

Modelo	PSM4-V□□	PSM4-A□□	PSM8-V□□	PSM8-A□□
Presión del rango del display	Dependiendo del tipo de presión, unidad de presión (Ver 'Rango de presión nominal y máx. rango de presión del display')			
Alimentación	12-24VCC ±10% (ondulación P-P: máx. 10%)			
Rango de voltaje disponible	90 a 110% de voltaje nominal			
Consumo de alimentación	Máx. 3W			
Consumo de corriente*1	Máx. 100mA (120mA para comunicación RS485)			
Máx. de entradas	4		8	
Entrada de sensor	1-5VCC ±10%	4-20mACC	1-5VCC ±10%	4-20mACC
Alimentación para el sensor*2	12-24VCC ±10% (ondulación P-P: máx. 10%), 40mA para cada canal máx. corriente de 1-4 canales: máx. 100 mA, máx. corriente de 5-8 canales: máx. 100 mA)			
Salida de control	Salida NPN o PNP a colector abierto • Voltaje de carga: máx. 30VCC ±10% • Corriente de carga: máx. 100mA • Voltaje residual-NPN: máx. 1VCC ±10%, PNP: máx. 2VCC			
Histéresis	Intervalo de display mín.			
Error de repetición	±0.1% F.S. ± Intervalo de display mín.			
Tiempo de respuesta	2.5ms, 100ms, 500ms, 1000ms		5ms, 100ms, 500ms, 1000ms	
Circuito de protección	Circuito de protección contra sobrecorriente de cortocircuito, circuito de protección contra polaridad inversa			

Serie PSS

Sensores de presión compactos sin indicadores



Características principales

- Rango de presión nominal:
 - presión negativa (0 kPa a -101.3 kPa)
 - presión positiva (0 kPa a 100.0 kPa / 0 kPa a 1000 kPa)
 - presión compuesta (-101.3 kPa a 100 kPa)
- Tamaño compacto: W 11.8 mm x H 29.3 mm x L 24.8 mm (con puerto de presión)
- Salida analógica: voltaje (1-5 VCC), corriente (4-20 mACC)
- Alimentación: 12-24 VCC ± 10%

Especificaciones

Tipo de presión		Presión manométrica			
		Vacío	Presión estándar	Presión compuesta	
Modelo	Salida de voltaje	PSS-V01V-R1/8	PSS-01V-R1/8	PSS-1V-R1/8	PSS-C01V-R1/8
	Salida de corriente	PSS-V01A-R1/8	PSS-01A-R1/8	PSS-1A-R1/8	PSS-C01A-R1/8
Rango de presión nominal		0.0 a -101.3kPa	0.0 a 100.0kPa	0 a 1,000kPa	-101.3 a 100.0kPa
Rango de salida analógica		5.0 a -101.3kPa	-5.0 a 110.0kPa	-50 a 1,100kPa	-101.3 a 110.0kPa
Máx. rango de presión		2 veces de presión nominal	2 veces de presión nominal	1.5 veces de presión nominal	2 veces de presión nominal
Fluido aplicable		Aire, gas no corrosivo			
Alimentación		12-24VCC ±10% (ondulación P-P: Máx. 10%)			
Consumo de corriente		Salida de voltaje: Máx. 15mA, Salida de corriente: —			
Efecto por alimentación		Máx. ±0.3% F.S.			
Circuito de protección		Circuito de protección contra polaridad inversa			
Salida analógica	Salida de voltaje	• Voltaje de salida: 1-5VCC ±2% F.S. • Lineal: Máx. ±1% F.S.		• Impedancia de salida: 1kΩ	
	Salida de corriente	• Corriente de salida: 4-20mACC ±2% F.S. • Lineal: Máx. ±1% F.S.			
Características de temp. de salida analógica		Máx. ±2% F.S. de voltaje/corriente de salida a 25°C dentro de un rango de temperatura de 0 a 50°C			
Resistencia de aislamiento		Sobre 50 MΩ (a 500VCC meggers)			
Rigidez dieléctrica		2000 VCA 50/60Hz por 1 minuto			
Vibración		Amplitud de 1.5mm a frecuencia de 10 a 55Hz 2 horas, en cada una de las direcciones X, Y, Z			
Ambiente	Temp. ambiente	0 a 50°C, almacenamiento: -10 a 60°C			
	Humedad ambiente	35 a 85%RH, almacenamiento: 35 a 85%RH			
Protección		IP40 (Estándar IEC)			

*F.S.: Presión nominal. *La temperatura y humedad mencionadas, se encuentran en estado sin congelamiento o condensación.

Serie KRN100

Graficador híbrido de 100mm



Características principales

- Graficador de papel de 100mm
- Función de registro de datos gráficos sin papel (admite memoria interna y copia de seguridad de datos de memoria USB externa)
- Muestreo de alta velocidad de 25 a 250 ms, grabación de modo gráfico de 10 a 240 mm / h de altura" 6 tipos de color del graficador
- Fácil ajuste de parámetros con menú rápido.
- Ajuste de parámetros interno y monitoreo a través de USB, RS485, com. Ethernet
- Alta visibilidad y ajuste conveniente con LCD gráfico
- Varias entradas de hasta 12 canales con tarjeta de entrada de tipo ranura
- Un total de 27 tipos de especificaciones de entrada
- Espacio de instalación reducido con tamaño pequeño (longitud trasera: 168 mm)

Como especificarlo

Es solo para referencia. Para seleccionar el modelo específico, consulte el sitio web de Autonics.

KRN100 - ① ② ③ ④ - ⑤ ⑥ - 0 S

- | | | |
|---|---|---|
| ① Canal de entrada
02: 2 canales (tarjeta de entrada universal X 1)
04: 4 canales (tarjeta de entrada universal X 2)
06: 6 canales (tarjeta de entrada universal X 3)
08: 8 canales (tarjeta de entrada universal X 4)
10: 10 canales (tarjeta de entrada universal X 5)
12: 12 canales (tarjeta de entrada universal X 6) | ② Salida de alarma tipo transistor
0: Ninguno
1: 6 (Tarjeta de salida de alarma del transistor X 1)
2: 12 (Tarjeta de salida de alarma del transistor X 2) | ③ Salida de alimentación del transmisor
0: Ninguno
1: 3 (Tarjeta de salida de alimentación del transmisor X 1)
2: 6 (Tarjeta de salida de alimentación del transmisor X 2)
3: 9 (Tarjeta de salida de alimentación del transmisor X 3)
4: 12 (Tarjeta de salida de alimentación del transmisor X 4) |
| ④ Entrada digital
0: Ninguno
1: 6 (tarjeta de entrada digital X 1)
2: 12 (tarjeta de entrada digital X 2) | ④ Salida de alarma tipo relé
0: Ninguno
1: 4 (tarjeta de salida de alarma a relé X 1)
2: 8 (tarjeta de salida de alarma a relé X 2)
3: 12 (tarjeta de salida de alarma a relé X 3) | ⑤ Salida de comunicación
0: Ninguno
1: RS485 / Ethernet / USB (tarjeta de salida de comunicación x 1) |

Serie KRN50

Graficadores híbridos de 50 mm



Características principales

- Graficadores con cinta de registro de 50mm con impresión de transferencia térmica
- Función de registrador de datos para el registro sin papel
- Monitoreo en tiempo real y configuración en PC/PLC vía comunicación RS485 o puerto de comunicación dedicado
- Graficador de 2 canales simultáneos (modo gráfica, modo digital)
- Permite varios tipos de entrada (RTD, termopares, analógica)

Especificaciones

Series		KRN50
Alimentación	Voltaje CA	100-240VCA ~: 50/60Hz
	Voltaje CC	24VCC ~:
Rango de voltaje disponible	Voltaje CA	85 a 110% de voltaje nominal
	Voltaje CC	90 a 110% de voltaje nominal
Consumo de alimentación	Voltaje CA	Máx. 34VA
	Voltaje CC	Máx. 79W
Método del display		Pantalla LCD de matriz de puntos (resolución 128 x 32 puntos)
Tipo de entrada	RTD	JPt100Ω, DPt100Ω, DPt50Ω, Cu100Ω, Cu50Ω (5 tipos)
	TC	K, J, E, T, B, R, S, N, C, G, L, U, PLII (13 tipos)
	Analógica	· Voltaje: -50.0-50.0mV, -199.0-200.0mV, -1.000-1.000V, -1.00-10.00V (4 tipos) · Corriente: 0.00-20.00mA, 4.00-20.00mA (2 tipos) × Para entrada de corriente, conecte resistor de alta precisión clase B externa 50Ω (0.1%)
Entrada de evento	Contacto	Entrada ON: máx. 1kΩ, OFF: mín. 100kΩ
	Sin contacto	Entrada ON: voltaje residual máx. 1V, OFF: corriente de fuga máx. 0,05 mA
	Corriente de salida	Aprox. 0.3mA

Serie KRN1000

Graficador con pantalla táctil sin papel



Características principales

- Pantalla táctil de 5.6 pulgadas tipo TFT LCD (640x480) con excelente legibilidad
- Soporta 27 tipos de entrada (termopares, RTD, voltaje analógico y corriente [derivación])
- Varios métodos de comunicación (USB, RS422/485, Ethernet)
- Muestreo de alta velocidad de 25 a 250 ms, ciclo de grabación de 1 a 3600 s
- Cuenta con memoria externa y memoria interna de 200 MB (SD/USB de hasta 32 GB)
- 9 tipos diferentes de gráficos
- Diseño compacto que permite ahorro de espacio (longitud trasera: 69.2 mm)

Como especificarlo

Modelo	04	0	1	0	S
Cuerpo					S
Alimentación					0
Salida de comunicación					1
Entrada/Salida opcional					0
Canales de entrada					04
Modelo	KRN1000 Graficador sin papel				

Administración integral de dispositivos (DAQMaster)

- DAQMaster es un programa de administración integral de dispositivos para un manejo múltiple práctico de parámetros y monitoreo de dispositivos.
- Visite nuestro sitio web (www.autonics.com.mx) para descargar el manual del usuario y el programa DAQ Master.

< Especificaciones de la computadora para el uso del software >

Artículo	Requerimiento mínimos
Sistema	Computadora IBM PC compatible con Intel Pentium III o superior
Sistema de operación	Microsoft Windows 98/NT/XP/Vista/7/8/10
Memoria	256MB o más
Disco duro	Más de 100 de espacio en disco duro
VGA	1024x768 o mayor resolución
Otros	Puerto serial RS-232C (s-p), Puerto USB

< Pantalla DAQMaster >



Ejemplo de aplicación

Registro y almacenamiento de datos medidos en tiempo real en sistemas de termo higróstico.

Pantalla táctil LCD color TFT de 5.6-pulgadas (640x480) con excelente visibilidad e interfaz de color intuitivo.



Serie TPS30

Transmisores de presión de acero inoxidable

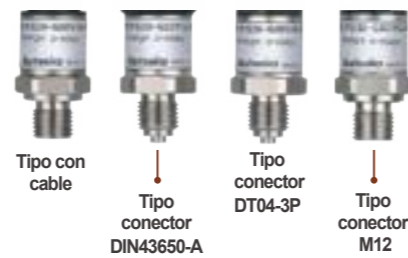

Características principales

- La estructura robusta permite la medición de la presión alta o baja en ambientes de temperatura alta o baja: presión alta (0 a 60 MPa / 0 a 600 bar) presión baja (0 a 2 MPa / 0 a 20 bar) : rango de temperatura (-40° a 125°C) (varia dependiendo del modelo)
- Para diversas aplicaciones, incluyendo máquinas de embalaje, maquinaria pesada, fábricas y construcción naval
- Diafragma de acero inoxidable de 316L para alta resistencia a la corrosión (excepto la cabeza de tipo marina)
- Salida analógica: corriente (4-20 mA), voltaje (1-5 VCC) Tamaños de rosca disponibles: G3/8, G1/4, R1/2
- Protección IP67 (Estándar IEC) (DIN43650-A tipo conector: IP65)

Ejemplo de aplicación

Medición de la presión de carga en válvulas de gas de alta presión.



Serie TPS20

Transmisores de presión sin indicación



Características principales

- Excelente resistencia a la corrosión con carcasa de acero inoxidable
- Alta precisión $\pm 0.3\%$ F.S.
- Varios métodos de conexión
 - Tipo de cabeza marina, tipo conector DIN, tipo cable conector
- Varias funciones de fácil uso
 - Zero-point integrado, ajuste de span (tipo de cabezal)

Como especificarlo

TPS20 - G 1 5 F8 (0 a 5kgf/cm²)

- ① Item
- ② Measurement pressure
- ③ Cable
- ④ Pressure range
- ⑤ Pressure port
- ⑥ User pressure range

※ 1: Write the desired pressure range and it is the default of user pressure range. (select "Z" at ④Pressure range)
 ※ For ordering cable, order as CID3-2, CID3-5, CLD3-2, CLD3-5. (sold separately)



Serie KN-2000W

Indicadores multi-color con entrada múltiple y de alta precisión



Características principales

- Alta precisión con 16 bits ADC ($\pm 0.2\%$ F.S.)
- Máx. Rango del display: -19999 a 19999
- Entrada múltiple
 - Termómetro 12 tipos
 - RTD 5 tipos
- Analógico: corriente 2 tipos / voltaje 6 tipos
- Función de cambio de color de display automático
- Varias opciones de salida
 - Salida de alarma: 2 puntos / 4 puntos
 - Salida de transmisión de 4-20 mA (aislada), salida de comunicación RS485
- Varias funciones
- Fuente de alimentación integrada para sensor / transmisor (24VCC)



Como Especificarlo

KN-2	0	0	0	W	
				Tamaño	W DIN W96xH48mm
				Alimentación	0 100-240VCa 50/60Hz 1 24VcC
				Salida opcional	0 Sin opción 1 Salida de transmisión (4-20mA)*1 4 Salida de comunicación RS485 5 Salida de transmisión (4-20mA) + Salida de comunicación RS485
				Salida de alarma	0 Salida sin alarma 2 Salida de alarma: 2 4 Salida de alarma: 4
				Modelo	KN-2 Indicador digital de 1 canal

※1: Para la salida de transmisión (4-20mA), seleccione una entre salida de transmisión+salida de alarma 2 o salida de transmisión+salida de alarma 4.

Serie CN-6000

Acondicionadores de señal aislados



Características principales

- Entrada múltiple
- CN-610□□: termopar 12 tipos, RTD 5 tipos, analógico (mV, V, mA) 6 tipos
- CN-640□□: 0 a 50.00kHz
- Visibilidad mejorada con LCD negativo
- 12 segmentos, 3 colores (rojo, verde, amarillo seleccionable)
- Muestra el tipo de entrada y la unidad en la parte del display
- Varias salidas
- Varias funciones
- Tecla de entrada digital (DI), etc.
- Fuente de alimentación integrada para el sensor / transmisor (24VCC)



Especificaciones

CN	-	6	10	0	-	C1		
							Salida	
							Alimentación	
							Entrada	
							Modelo	
							C1	Salida de transmisión (0-20mA): 1
							C2	Salida de transmisión(0-20mA): 2
							V1	Salida de transmisión (0-10VCC): 1
							V2	Salida de transmisión (0-10VCC): 2
							R1	Salida de alarma: 1
							R2	Salida de alarma: 2
							R4	Salida de alarma: 4
							0	100-240VCA 50/60Hz
							1	24VCC
							10	Entrada universal
							40	Entrada de pulso (※ opcional)
							CN-6	Acondicionadores de señal aislada

Serie CO/CH

Cables de E/S



Características principales

- Los cables serie CJ se actualizaron a las series CH/CO
- Cuenta con varios cables disponibles para su conexión en varios PLC's y Controladores
- Arreglo de cables personalizado
- Cuenta con varias longitudes de cable para los diferentes requerimientos del usuario
- Cables con ramificación personalizados

Se encuentran disponibles varios tipos de cables y conectores. Incluyendo el cable tipo abierto y el cable tipo ramificado, están disponibles para diversas aplicaciones de usuario.

Especificaciones

Serie CO (Cable tipo abierto)

Conector PLC	Modelo	Apariencia
Hirose 20 pin plug	CO20-HP	
MDR 20 pin plug	CO20-MP	
D-SUB 37 pin plug	CO37-DP	
D-SUB 37 pin socket	CO37-DS	
Hirose 40 pin plug	CO40-HP	
Fujitsu 40 pin plug	CO40-FP	
Hirose 50 pin plug	CO50-HP	
MDR 50 pin plug	CO50-MP	

Serie CH (Cable tipo abierto)

Conector PLC	Conector p/ bloqueo de terminales	Modelo	Apariencia
Hirose 20 pin plug	Hirose 20 pin plug	CH20-HP	
Hirose 40 pin plug	Hirose 40 pin plug	CH40-HP	
Fujitsu 40 pin plug	Hirose 40 pin plug	CH40-FP	
D-SUB 37 pin plug	Hirose 40 pin plug	CH37-DP	
D-SUB 37 pin socket	Hirose 40 pin plug	CH37-DS	
MDR 20 pin plug	Hirose 20 pin plug	CO20-MP	
MDR 50 pin plug	Hirose 50 pin plug	CH50-MP	
MDR 50 pin plug	Hirose 50 pin plug	CH50-MQ	

Serie CH (Tipo cable con doble ramificación)

Conector PLC	Conector p/ bloqueo de terminales	Modelo	Apariencia
Hirose 40 pin plug	Hirose 20 pin plug	CH40-HP-2S CH40-HP-2L	
Fujitsu 40 pin plug	Hirose 20 pin plug	CH40-FP-2S CH40-FP-2L	
D-SUB 37 pin plug	Hirose 20 pin plug	CH40-DP-2S CH40-DP-2L	
D-SUB 37 pin socket	Hirose 20 pin plug	CH40-DS-2S CH40-DS-2L	
Hirose 20 pin plug	Hirose 40 pin plug	CH40-HP-YS CH40-HP-FS	

Serie CID/CLD

Cable de conexión para sensores de visión



Serie CID

© Cable conector (Tipo Socket)

Modelo	Conector
C	Conector
I	Tipo estándar
D	Tipo CC
S	Tipo Socket
6	6-pines
9	9-pines
13	13-pines
2	2m
5	5m
10	10m
15	15m

※La longitud del cable es personalizable. 15m es solo para CID6S-□

© Cable de conexión del conector (Tipo Socket-Plug)

Modelo	Conector
C	Conector
I	Tipo estándar
D	Tipo CC
S	Tipo socket
P	Tipo plug (enchufe)
13	13-pines
2	2m
5	5m
10	10m

※La longitud del cable es personalizable.

Apariencia	Conector estándar	Conexión	Número de pines	Método de conexión	Tipo de salida del encoder	Longitud del cable (m)	Modelo
	M12	Tipo CC	6	Tipo socket	Totem pole, colector abierto NPN, salida de voltaje	2	CID6S-2
						5	CID6S-5
						7	CID6S-7
						10	CID6S-10
						15	CID6S-15
	M12	Tipo CC	13	Tipo socket	Line Driver	2	CID9S-2
						5	CID9S-5
						10	CID9S-10
	M12	Tipo CC	13	Tipo socket	Código binario, Código gris	2	CID13S-2
						5	CID13S-5
						10	CID13S-10
	M17	Tipo CC	13	Tipo socket-plug	Cable de conexión-CID13S-□	2	CID13P-2-SI
						5	CID13P-5-SI
						10	CID13P-10-SI

Serie CLD

Características principales

- Conector estándar : M12 12-pin conector
- Cable : 3-hilos CC
- Conexión : Tipo socket
- Material del cable : PVC
- Longitud del cable : 2m

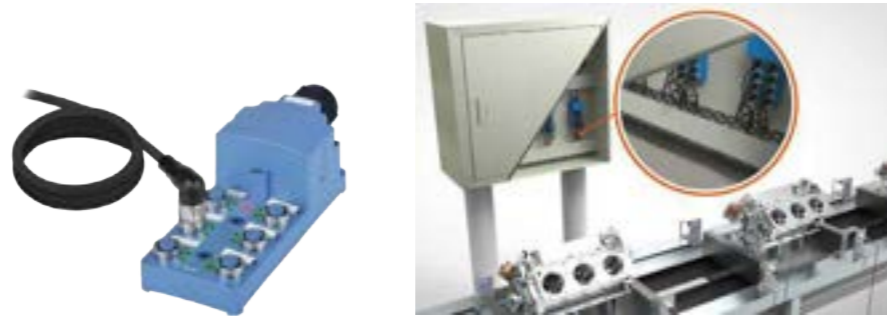

Apariencia	Conector estándar	Conexión	Método de conexión	Material del cable	Longitud del cable (m)	Modelo
Cable conector para Sensor fotoeléctrico / Sensor de proximidad Series CID/CLD <CID>  <CLD> 	M12	tipo 2-hilos CC	Tipo socket	PVC	2	CID2-2
					5	CID2-5
					2	CLD2-2
					5	CLD2-5
	M12	tipo 2-hilos CC (Estándar IEC)	Tipo socket	PVC	2	CID2-2-I
					5	CID2-5-I
					2	CLD2-2-I
					5	CLD2-5-I
M12	tipo 2-hilos CC	Tipo plug	PVC	2	CID2-2P	
				5	CID2-5P	
				2	CLD2-2P	
				5	CLD2-5P	
				2	CID3-2	
M12	tipo 3-hilos CC	Tipo socket	PVC	5	CID3-5	
				2	CLD3-2	
				5	CLD3-5	
				2	CID3-2P	
				2	CLD3-2P	
Cable conector para Sensor fotoeléctrico / Sensor de proximidad Series CID/CLD <CID>  <CLD> 	M12	4-hilos CC	Tipo socket	PVC resistente al aceite	2	CIDH4-2
					3	CIDH4-3
					5	CIDH4-5
					7	CIDH4-7
					2	CLDH4-2
					3	CLDH4-3
					5	CLDH4-5
	M12	4-hilos CC	Tipo plug	PVC resistente al aceite	2	CIDH4-2P
					3	CIDH4-3P
					5	CIDH4-5P
					7	CIDH4-7P
2	CLDH4-2P					
3	CLDH4-3P					
5	CLDH4-5P					
7	CLDH4-7P					

Serie ABS

Bloque de terminales para relevador E/S



Características principales

- Ideal para operar varias cargas utilizando señales de salida de PLC
- Indicador LED para la operación y visualización del estado de conexión
- Cómoda extracción de relé con palanca de extracción
- La interfaz de conexión de macho a hembra permite una instalación compacta y una fácil expansión
- Montaje en riel DIN y métodos de montaje de tornillo



Especificaciones

Corriente de carga nominal 2A, 3A

Modelo	ABS-S01PA-CN ABS-S01TN-CN	ABS-S04PA-CN ABS-S04TN-CN	ABS-H16PA-NN(PN) ABS-H16TN-NN(PN)	ABS-H32PA-NN(PN) ABS-H32TN-NN(PN)
Alimentación	24VCC--- ±10%			
Corriente y voltaje de carga nominal *1	250VCA~ 3A, 30VCC--- 3A			250VCA~ 2A, 30VCC---2A (2A/1-punto, 8A/1COM)
Consumo de corriente	Tipo PA Tipo TN	≤8mA*2 ≤8.5mA*2	≤8mA*2/≤13mA*3 ≤8.5mA*2/≤13.5mA*3	
Tipo de salida	Salida a relevador de contacto 1a			
Relevador aplicable	PA: APAN3124 [MATSUSHITA (Panasonic)], TN: NYP24W-K [TAKAMISAWA (Fujitsu)]			
No. de puntos del relevador	1-punto	4-puntos	16-puntos	32-puntos (8-punto/1COM)
No. de pines conectores	—		20-pines	40-pines
Indicador	Indicador de operación: LED azul		Indicador de alimentación: LED rojo, Indicador de operación y desconexión: LED azul	
Cable aplicable	AWG22-16 (0.30 a 1.25mm ²)			
Resistencia de aislamiento	≥1,000MΩ (a 500VCC meggers)			
Rigidez dieléctrica	Entre el contacto de bobinas	3,000VCA 50/60Hz por 1 minuto		
	Entre los mismos contactos	1,000VCA 50/60Hz por 1 minuto*4		
Vibración	Mecánica	Amplitud de 0.75mm a frecuencia de 10 a 55 Hz (por 1 min) por 2 horas, en cada una de las direcciones X, Y, Z		
	Mal funcionamiento	Amplitud de 0.75mm a frecuencia de 10 a 55 Hz (por 1 min) por 10 min, en cada una de las direcciones X, Y, Z		
Choque	Mecánico	500m/s ² (aprox. 50G) 3 veces, cada una de las direcciones X, Y, Z		
	Mal funcionamiento	147m/s ² (aprox. 15G) 3 veces cada una de las direcciones X, Y, Z		
Ambiente	Temp. ambiente	-15 a 55 °C, almacenamiento: -25 a 65°C		
	Humedad ambiente	35 a 85%RH, almacenamiento: 35 a 85%RH		
Material	CUERPO Y BASE: Poliamida 6, PIN TERMINAL: Latón	CUERPO Y BASE: Modificado Óxido de polifenileno, PIN TERMINAL: Latón	CUERPO: MPPO, BASE: Poliamida 66 (G25%) PIN TERMINAL: Latón	
Ajuste de torque	0.5 a 0.6 N-m			
Accesorios *5	—		Barra puente: 2 (Modelo: JB-7.62-04)	Barra puente: 2 (Modelo: JB-7.62-08)

Corriente de carga nominal 5A, 10A

Modelo	ABS-S01PQ-CN ABS-S01R6-CN	ABS-S01PH-CN	ABS-S01PH6-CN	ABS-S01PH5-CN	ABS-S01R2-CN	ABS-S01R26-CN	ABS-S01R25-CN
Alimentación	24VCC---±10%	24VCC---	100/110VCA~	220VCA~	24VCC---	100/110VCA~	200/220VCA~
Corriente y voltaje de carga nominal *1	250VCA~ 5A, 30VCC---5A	250VCA~ 10A, 30VCC---10A*1					
Consumo de corriente *2	Tipo PQ/R6 Tipo PH/R2	≤20mA —	≤25mA	≤15mA	≤9mA	≤25mA	≤15mA
Tipo de salida	Salida a relevador de contacto 1a		Salida de relé de contacto 1c				
Relevador aplicable	PQ: PQ1a-24V [MATSUSHITA (Panasonic)] R6: G6B-1174P-FD-US [OMRON]	AHN12024 [MATSUSHITA (Panasonic)]	AHN110X0 [MATSUSHITA (Panasonic)]	AHN110Y2 [MATSUSHITA (Panasonic)]	G2R-1-S24VCC [OMRON]	G2R-1-S100/ (110) VCA [OMRON]	G2R-1-S200/ (220) VCA [OMRON]
No. de puntos del relé	1-punto						
Cable aplicable	AWG 19 a 14 (0.65 a 2.0mm ²)	AWG 17 a 14 (1.0 a 2.0mm ²)					
Resistencia de aislamiento	≥1,000MΩ (a 500VCC meggers)						
Rigidez dieléctrica	Entre bobina-contacto	4,000 VCA 50/60Hz por 1 minuto *4					
	Entre los mismos contactos	1,000VCA 50/60Hz por 1 minuto*4					
Vibración	Mecánica	Amplitud de 0.75mm a una frecuencia de 10 a 55 Hz (por 1 min.) por 2 horas, en cada una de las direcciones X, Y, Z					
	Mal funcionamiento	Amplitud de 0.75mm a una frecuencia de 10 a 55 Hz (por 1 min.) por 10 min., en cada una de las direcciones X, Y, Z					

*1: Capacidad de contacto de relé para carga resistiva.

*2: El consumo de corriente, incluye la corriente del LED por un relé.

*3: 'El consumo de corriente, incluido el LED de alimentación en' *1'.

*4: El tipo R6 (relé de OMRON) es 3,000VCA.

El tipo TN (relé Fujitsu) es 750VCA.

*5: ABS-H32□□-NN(PN) no suministra barras de puente.

Serie CNE

Conectores para sensores
Tipo plug



Características principales

- Reduce significativamente el tiempo y el trabajo de instalación
- Conexión de alta densidad con paso de contacto de 2 mm
- Compatible con conectores e-CON
- 3A capacidad de corriente para cada pin
- Conector / socket de cable
- Socket de montaje en placa

Especificaciones

Tipo	Conector para montaje con cable	Socket para montaje con cable	Socket para montaje en tablilla
Modelo	CNE-P□□	CNE-S□□	CNE-B□□
Aplicación	Conector	Socket para montaje en tablilla/socket para montaje con cable	Conector para montaje con cable
	Cable	AWG30-20 (Ø0.6mm a Ø2.0mm)	
Aplicación	PCB	—	
		Defensa plateada a través del orificio, Diámetro del orificio: 1.0mm, Grosor del PCB de 1.0 a 2.2mm	
Voltaje nominal	Máx. 250VCA/CC		
Corriente nominal	Máx. 3.0A		
Ambiente	Temperatura ambiente	-20 a 85 °C (aplicando 1A), -20 a 75 °C (aplicando 2A), -20 a 60 °C (aplicando 3A)	
	Humedad ambiente	40 a 80%RH	
Retención terminal	Mín. 1.4kgf		
Rigidez de presión	• AWG30: Mín. 0.5kgf	• AWG24: Mín. 0.8kgf	• AWG20: Mín. 1.0kgf
Extracción	Mín. 0.49N (50gf)/pin		
Inserción	Máx. 1.96N (200gf)/pin		

Serie DA/DS/D1SA/D1SC

Unidades de display digitales tipo inteligente



Características principales

- Modelos con display de sincronización de tiempo de comunicación RS485
- Modo maestro para modelos con entrada de com. RS485
- Cableado simple sin soldadura
- Conexión multi-etapa usando conectores de expansión o cables tipo listón
- Solo se requiere alim. y cableado de datos en la unidad base
- Varias opciones de entrada
- Display LED de alta luminosidad

Especificaciones generales

Modelo	Unidad básica	DS16-□S/T	D□22-□S/P/T/C/R	D□40-□S/P/T/C/R/RT	D□60-□S/P/T/C/R/RT
	Unidad de expansión	DS16-□E	D□22-□E	D□40-□E	D□60-□E
Inmunidad al ruido	Onda cuadrada de ruido de ±500V (ancho de pulso: 1µs) por simulador de ruido				
Ambiente	Temp. ambiente	-10 a 55°C, almacenamiento: -25 a 65°C			
	Hum. ambiente	35 a 85%RH, almacenamiento: 35 a 85%RH			
Accesorio	Unidad básica	Tapa derecha / izquierda: 1	Tapa derecha / izquierda: 1	Conector: 1*1	
	Unidad de expansión	—		Cable plano (50mm): 1	
Protección	IP40 (parte frontal)				
Certificación	CE				
Peso *2	Unidad básica	Aprox. 52g (aprox. 12g)	Aprox. 58g (aprox. 17g)	Aprox. 63g (aprox. 28g)	Aprox. 110g (aprox. 60g)
	Unidad de expansión	Aprox. 77g (aprox. 12g) *3	Aprox. 92g (aprox. 17g) *3	Aprox. 63g (aprox. 28g)	Aprox. 110g (aprox. 60g)

*1: es solo para el modelo de entrada en paralelo.

*2: El peso incluye el peso del empaque. El peso entre paréntesis es solo el peso de la unidad.

*3: El peso representa un paquete de 3 unidades. El peso entre paréntesis es solo para 1 unidad.

*La resistencia ambiental se encuentra en estado sin congelamiento y condensación.

Serie S/L/B

Interruptores de control, lámparas piloto, zumbadores

(**) Diposible en iluminado

Interruptores con botón pulsador redondo/cuadrado

Serie S16PR (Ø16)



S16PR-E□(**) S16PRS-H□(**)

Serie S2PR (Ø22/25)



S2PR-P1□ S2PR(U)-P3□(**)

Serie S3PR/ S3PF / SQ3PFS (Ø30, □ 30)



S3PR-P1□ S3PF(U)-P□(**)



S16PRT-H□(**)



S2PR(U)-E□(**) S2PRS(U)-P□(**)



SQ3PFS(U)-P□(**)

Interruptores selectores

Serie S16SR (Ø16)



S16SR-S□(**) S16SRS-L□(**)

Serie S2SR (Ø22/25)



S2SR-S1/3/5/7/A/C□ S2SRN-□1/3/5/7/A/C□(**)

Serie S3SF (Ø30)



S3SF-S1/3/5/7/A/C□ S3SFN-□1/3/5/7/A/C□(**)



S16SRT-S□(**)



S2SR-S2/4/6/8/B/D□ S2SRN-□2/4/6/8/B/D□(**)



S3SF-S2/4/6/8/B/D□ S3SFN-□2/4/6/8/B/D□(**)

Interruptores de paro de emergencia

Serie S16ER (Ø16)

Serie S2ER (Ø22/25)



S16ER-E□

S2ER-E1□

S2ER-E2□

S2ER-E3□

S2ER-E4□(**)

S2ER-E5□



(UL- Excepto interruptores de emergencia, zumbadores)

Lámparas piloto

Serie L16RR (Ø16)



L16RR-E□(※)



L16RRS-H□(※)



L16RRT-H□(※)

Serie L2RR (Ø22/25)



L2RR-L1(※)



L2RR-L2(※)



L2RR(U)-L3(※)



L2RR(U)-L4(※)

Serie L3RF (Ø30, □ 30)



L3RF(U)-L3(※)



LQ3RF(U)-L4(※)

Interruptores selectores con llave

Series S16KR / S2KR / S3KF (Ø16, Ø22/25, Ø30)



S16KR



S16KRS



S16KRT



S2KR



S3KF

Interruptores pulsadores con cabeza de hongo Series S16BR / S2BR (Ø16, Ø22/25)



S16BR-H□(※)



S2BR-P1□

Botón pulsador doble Serie S2TR (Ø22/25)



S2TR-P3(※)

Zumbadores

Serie B6MA



Zumbador con melodía

B2PB-B1D



Zumbador piezoeléctrico

Serie B2NB-B1D



Buzzer magnético

Accesorios

(※) Solo para Ø16

(※) Solo para Ø22/25, Ø30, □ 30



Bloques de contacto para interruptores



Guarda de protección para botones de paro de emergencia



Placas de identificación para botones de emergencia



(※) Solo para Ø16

(※) Solo para Ø22/25, Ø30, □ 30

Manija fijadora para interruptores



(※) Solo para Ø16

Herramienta para remover lentes

Software

Permite configurar los parámetros, monitorear el estado y los procesos de control de programa con varios dispositivos Autonics.

atLightCurtain

Software para Cortina de luz de seguridad (SFL/SFLA)



atMotion

Software integral de administración de control de movimiento



Vision Master

Software gratuito para maximizar la productividad de los sensores de visión



atDisplacement

Software de PC para Sensores láser de desplazamiento



atLidar

Software para administración de escáner láser



atDesigner

Software de edición de pantalla dedicado para crear, editar y monitorear los datos de HMI (Series LP / GP-A)



atLogic (para la Serie LP)

Software de panel lógico para crear, editar y depurar programas para HMI Serie LP



GP Editor (Para LP / GP-S)

Software editor de pantalla dedicado que se utiliza para crear, editar y monitorear los datos.



DAQMaster

Software para administración de dispositivos



Características comunes de la versión DAQMaster Estándar / Pro

- Soporte para múltiples dispositivos
- Búsqueda de dispositivos
- Interfaz de usuario sencilla
- Administración de proyectos
- Análisis de datos mediante cuadrículas o gráficos
- Datos de monitoreo de registros
- Edición de fórmulas por variable
- Impresión de reporte de la tabla de mapeo Modbus
- Soporta Lua scripts
- Soporte múltiples idiomas (inglés, coreano, japonés, chino simplificado/tradicional)
- DAQMaster Móvil solo está disponible en inglés y coreano

Especificaciones

Familia	Nombre de la serie
Temperatura	TF, TK, TM, TMH, TX, TZ/TZN, KPN
Contador / temporizador	CT
Sensor de temperatura / humedad	THD
Sensor de presión	PSM
Amplificador de fibra óptica	BFC
Registrador de temperatura USB de 2 canales	SCM-USU2I
Monitor	DS, DA
Medidor de pulso	MP5
E / S remotas	ARIO, ARM
Medidor de panel	MT4
Convertidor de comunicación inalámbrica	SCM-WF48
Regulador de potencia	DPU, SPR1/3
Graficadores	KRN1000, KRN100, KRN50
Indicadores	KN-2000W
Diversos	Database, DDE Client, OPC Client

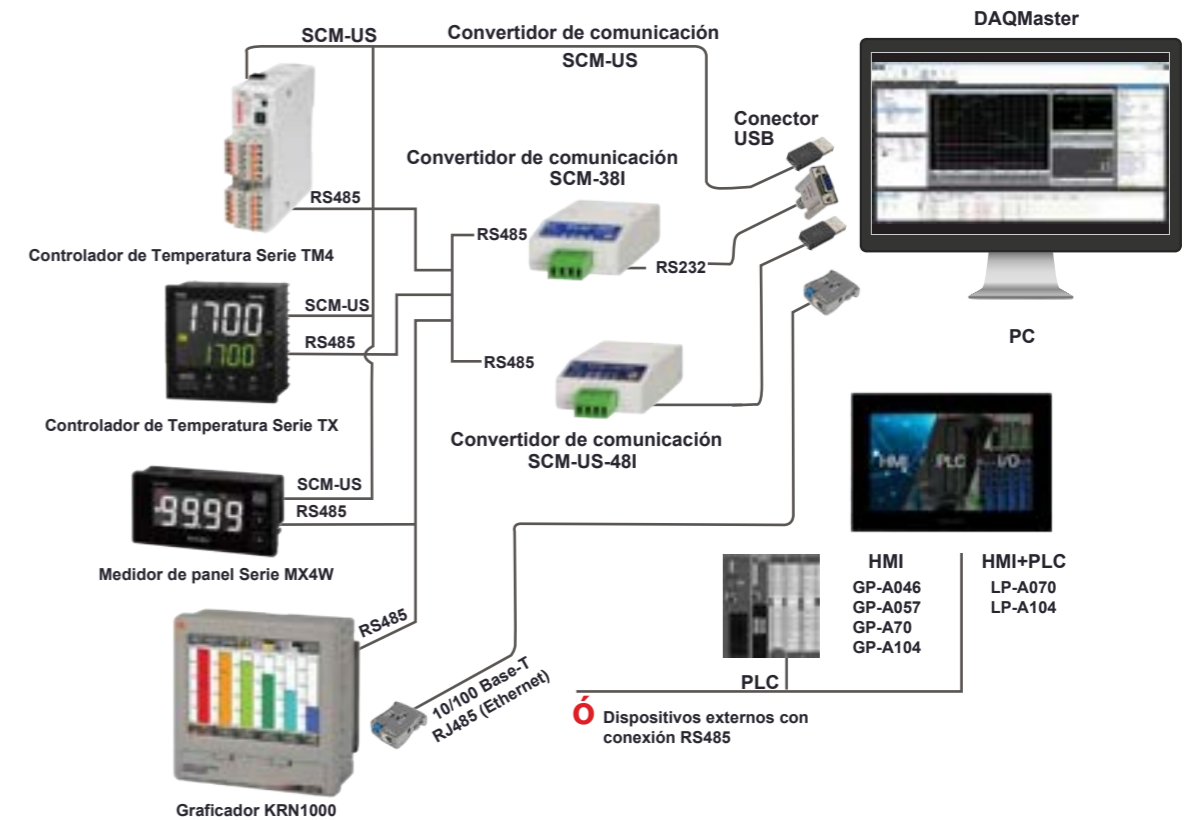

Nuevas características disponibles

01 Gestión de Base de Datos

Cambia la información a la base de datos utilizando sistemas de gestión de bases de datos en tiempo real.

02 Registro en Tiempo Real

Cree y guarde automáticamente los archivos de registro a la hora especificada.

03 Cliente OPC

Estándar basado en las tecnologías OLE, COM y DCOM de Microsoft para facilitar la interoperabilidad de las aplicaciones.

04 Cliente DDE

Método de comunicaciones entre procesos bajo Microsoft Windows que permite compartir información entre aplicaciones.

05 Editor de dispositivos Modbus

Agregar configurar y supervisar el estado de los dispositivos no incluidos en la lista predeterminada.

Liderazgo global con enfoque nacional en la industria de automatización

Autonics es líder experto en automatización industrial en Corea del Sur, ofrece soluciones en automatización eficientes y productivas para sus clientes en el mundo. Su misión es enriquecer la calidad de vida y crear un mundo más conveniente.



Autonics México S.A. de C.V.

■ Línea de atención gratuita:

☎ 800 523 2131 📞 +52 55 6971 4443

Distribuidor

• Productos Principales

- Sensores Fotoeléctricos • Sensores de Fibra Óptica • Sensores de Puertas • Sensores laterales de Puertas • Sensores de Área
- Sensores de Proximidad • Sensores de Presión • Conectores / Enchufes • Encoders Giratorios • Medidores de Panel
- Contadores • Temporizadores • Controladores de Temperatura • Controladores de Potencia / SSR • Controladores de Sensor
- Paneles Lógicos / Gráficos • Transductores de Humedad / Temperatura • Modo de Conmutación de Fuentes de Alimentación
- Motores Paso a Paso / Conductores / Controlador de Movimiento • Bloques y Cables Terminales I/O • Unidades de Display
- Interruptores de Control / Lámparas / Zumbadores • Dispositivos de Red de Campo • Tacómetro / Contadores de Impulsos (Rango)
- Sistema de Marcado Láser (Fibra, CO₂, Nd:YAG) • Soldadura Láser / Sistema de Corte

※ Las dimensiones o especificaciones en esta guía de selección pueden cambiar y algunos modelos pueden ser discontinuados sin previo aviso.